



AUTOMATISCHE POOL- ABDECKUNGEN



Ein **komplettes** Angebot für **Schwimmbadprofis**

T&A Group ist die Dachorganisation von 4 Spezialisten im Schwimmbadsektor: Auf belgischer Seite Technics & Applications, Covrex® und AquaCover, alle Hersteller von automatischen Schwimmbadabdeckungen, und auf französischer Seite Walter Pool, Hersteller von Stangenabdeckungen und mobilen Terrassen. Zusammen zielt die Gruppe darauf ab, ein komplettes und diversifiziertes Angebot im Bereich der Abdeckungslösungen für Schwimmbäder und Spas zu vermarkten, bei dem die Werte "Qualität" und "Service", die in der DNA der T&A Group verankert sind, an erster Stelle stehen.



4.000m²
Produktion

20
Mitarbeiter

> 8.000
Abdeckungen/Jahr

20.000m²
Produktion

70
Mitarbeiter

> 10.000
Abdeckungen/Jahr

Das "**Value**" Sortiment, das die Erwartungen aller Schwimmbadfachleute erfüllt.

WaluCover: 4 Jahreszeiten Stangenabdeckung

WaluDeck: mobile Terrassen

WaluRoll: Automatische Lamellenabdeckungen

WaluSeasons: Sommer- und Winterabdeckungen und Schutzfolie für Lamellenabdeckungen

Das **Premium**-Sortiment für maßgefertigte und exklusive Realisierungen

AQUATOP : Automatische Lamellenabdeckungen

AQUAGUARD : 4-Jahreszeiten-Sicherheitsabdeckungen

SPAFLEX : 4-Jahreszeiten-Abdeckung für Schwimm-Spas

AQUA MOVE : Hubboden

Für weitere Informationen:
sales@aquatop.be

WE'VE GOT YOU COVERED



Seit 1995 produziert T&A hochwertige, automatische Schwimmbadabdeckungen. Wir gehören zu den führenden Unternehmen in dieser Branche. Dank konstanter Investitionen in neue Fertigungsanlagen sowie ständige Weiterentwicklung der Produkte ist es uns gelungen, eine marktführende Position zu erlangen. Unsere formschönen Abdeckungen entsprechen allen geforderten Standards, sie übersteigen diese sogar. Und genau das ist unser Anspruch: Unseren Kunden ein innovatives Produkt mit ästhetischem Design anbieten zu können. Und das alles mit einem beispiellosen Qualitäts- und Serviceniveau



Hochwertigste Qualität

Um hochwertigste Qualität sicherzustellen, werden alle Rohstoffe und Halbfabrikate ständig gewissenhaft kontrolliert. Das Endprodukt wird zur Sicherheit nochmals von unseren Qualitätsverantwortlichen geprüft, bevor es beim Kunden installiert wird.

Garantie

Wir geben eine dreijährige Herstellergarantie auf unsere Produkte. Unser Netzwerk von zuverlässigen Schwimmbadpartnern kümmert sich um die Planung, die Installation und die Wartung, damit Sie viele Jahre Freude an ihrer Qualitätsabdeckung haben

Beständigkeit

Aufgrund unserer langjährigen Erfahrung in der Poolbranche haben wir ein erhebliches Fachwissen aufgebaut so dass wir für jedes Abdeckungsproblem eine individuelle Lösung anbieten können. Mit mehr als 15.000 m² Produktions- und Lagerraum verfügen wir immer über ausreichenden Vorrat, um unsere Lieferzeiten kurz und verlässlich zu halten.

Service

Mit einem starken Anstieg in den letzten Jahren erreicht T&A im Jahr 2022 die Marke von 10.000 hergestellten Abdeckungen. Trotzdem bleiben Freundlichkeit, Verfügbarkeit und Service für uns eine absolute Priorität, Qualitäten, die von unseren Händlern sehr geschätzt werden.



Sicherheit

Eine T&A Abdeckung erhöht die Sicherheit ihres Schwimmbads. Wenn Sie dazu auch manuelle oder automatische Verriegelungen verwenden, optimieren Sie diese Sicherheit noch. Unsere Lamellen entsprechen den Europäischen Sicherheitsnormen, auch der strengeren Französischen Norm.

Energieeinsparung

Der isolierende Effekt einer Lamellenabdeckung macht einen großen Unterschied. Dank der hervorragenden Isolierungswerte unserer PVC und PC Lamellen wird nicht nur die Verdampfung des Wassers verhindert, also die Entstehung von Verdunstungskälte durch Kondensation. Das heißt, dass der Wärmeverlust insgesamt um 80% reduziert wird. Durch die Anwendung von Solar Lamellen kann die Temperatur ihres Schwimmbadwassers sogar erhöht werden. Das Oberteil dieser Lamellen ist semi-transparent und das Unterteil ist schwarz. Aus dem Grund können die Lamellen die Wärme speichern und ans Wasser abgeben.

Umweltfreundlichkeit

Solarlamellen verkleinern den "ökologischen Fußabdruck" Ihres Schwimmbades und erwärmen das Wasser um ein paar Grad. Deshalb senken sie ihre Heizkosten denn zum Glück ist die Sonne noch gratis! Schön warm eingepackt, verhindert die Abdeckung auch die nächtliche Abkühlung des Wassers.

Komfort

Eine T&A Abdeckung funktioniert 100% automatisch mit der Hilfe von Tastern, Fernbedienung, Hausautomatisation oder über die T&A WLAN Applikation COVERU.

Ästhetik

Unser Programm umfasst viele Farben und Ausführungen, so dass Sie sicherlich ein Model finden können, das zu Ihrem Garten und ihrem Pool passt.





T&A Rollladensteuerung



Externer Motor



Rohrmotor

Technisch

T&A führt ein umfangreiches Sortiment von Motoren : externe elektrische, Rohrmotoren und Hydraulikantriebe für größere Bäder. Damit sind unsere Produkte geeignet für private sowie öffentliche Schwimmbäder. Wir verwenden nur hochwertigen Edelstahl Typ AISI 316L/316Ti. Unsere Steuerungen sind so entwickelt, dass diese ohne Problem an ein bereits vorhandenes "Hausautomatisationsystem" hinzugefügt werden können oder verbunden werden mit einem intelligenten "Pool- Kontroll- System".

Einblick in den Produktionsprozess bei T&A :





Die T&A Lamellen

T&A hat 4 Lamellenprofile im Angebot: Origin, Premium, Quadro und Covrex.

Tri & quadro Extrusion

Unsere Lamellen werden im Tri- und Quadroextrusionsverfahren hergestellt. Durch dieses Verfahren erhalten alle unsere Lamellen eine UV-Schutzschicht, wodurch sie wesentlich UV-beständiger werden und ihre Lebensdauer um 50% erhöht wird. Unsere Polycarbonatlamellen sind außerdem wesentlich temperaturbeständiger (sowohl bei hohen als auch bei niedrigen Temperaturen) als PVC-Lamellen. Daher ist es möglich, solche Lamellen in allen Ländern unabhängig vom Klima zu installieren.

Schlagfestigkeit

Lamellen aus Polycarbonat sind schlagfester als PVC-Lamellen. Unsere Lamellen werden alle in der Schweiz getestet, wo man alle Materialien für Außengebrauch auf Beständigkeit gegen Hagel überprüft. Unsere PC-Lamellen entsprechen der HW3 Sicherheitsnorm, was bedeutet, dass sie selbst 30 mm großen Hagelkörnern widerstehen. Die breiteren Anti-Algen-Lamellen entsprechen sogar der HW4 Norm, weil sie den mechanischen Anschlag 40 mm großer Hagelkörner standhalten. Daher können wir sagen, dass unsere Lamellen nicht nur eine extrem große Schlagfestigkeit haben, sondern auch sehr langlebig sind.

Abdichtung

Die Lamellen werden abgedichtet mit Endkappen, die entweder geklebt oder "Ultraschall" verschweißt werden. Für Lamellen mit verschweißten Endkappen haben wir "Klips-Teile" in verschiedenen Abmessungen, so dass man eine mögliche Differenz in der Breite des Schwimmbades kompensieren kann. Neben optimaler Qualität, Zuverlässigkeit und Langlebigkeit sorgen Lamellen mit geschweißten Endkappen auch für einen noblen und modernen Look.

ORIGIN PVC gefärbt



PVC solar

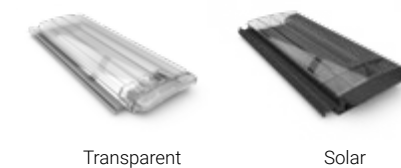

PC solar



Premium PC

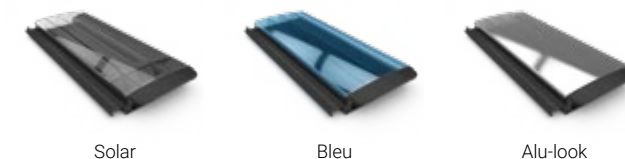

Quadro PC



Covrex Geschäumtes Vollkammerprofil

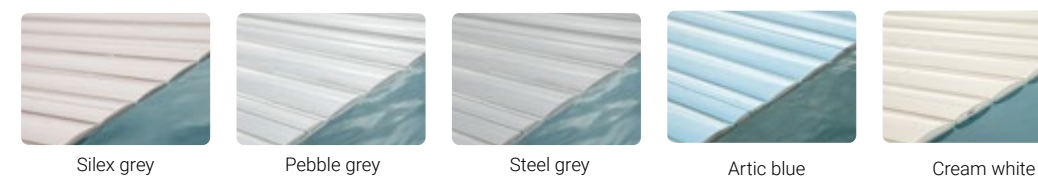



Vorsprung durch Innovation Quadro Lamellenprofil



Die **Quadro**-Lamelle von T&A (Neuheit 2022) ist die erste Rollladenlamelle auf dem Markt, die vier Vorteile vereint:

- **Anti-Algen-Profil**
- **Anti-Kondensations-Maske**
kaum sichtbare Kondensation
- **Optimierte Heizleistung**
bei Modell «Black»
- **Integrale Anti-UV-Schicht**
längere Lebensdauer



Video Quadro Black
Lamelle

Die herkömmlichen Lamellen auf dem Markt sind entweder:

- mit einer lichtundurchlässigen Schicht (Aluminium o.ä.) überzogen, die die Sicht auf die Kondensation verhindert, aber gleichzeitig auch den Sonneneffekt der Lamellen einschränkt.
- durchsichtig, um die Sonneneinstrahlung zu maximieren. In diesem Fall ist die Kondensation jedoch deutlich sichtbar.

Dank der SIF-Technologie « Selective Infrared Filter» von T&A kann die für den Heizeffekt verantwortlichen IR-Strahlung den oberen Filter durchdringen, während sie die Kondensation verdecken, indem sie diese unsichtbar machen. Es ist die einzige Lamelle auf dem Markt mit einer solchen Heizleistung ohne sichtbare Kondensation.

Technologie T&A Selektiver Infrarotfilter (SIF)

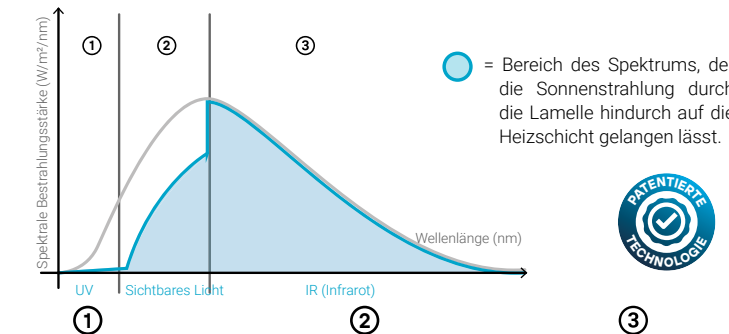

Wir verwenden eine Anti-UV-Beschichtung, um die Alterung der Lamelle zu verlangsamen.

Unser selektiver Filter besteht aus Farbpigmenten, die die Heizleistung sicherstellen und gleichzeitig die Kondensation maskieren.

Wir maximieren die Absorption von Sonnenenergie im Infrarotbereich

Lamellen	Konkurrenzlamelle Solar Alu	Konkurrenzlamelle Solar Blue	T&A Quadro Black
Wärmewirkung	☹️	😊	😊
Sichtbarkeit Kondensation	😊	☹️	😊

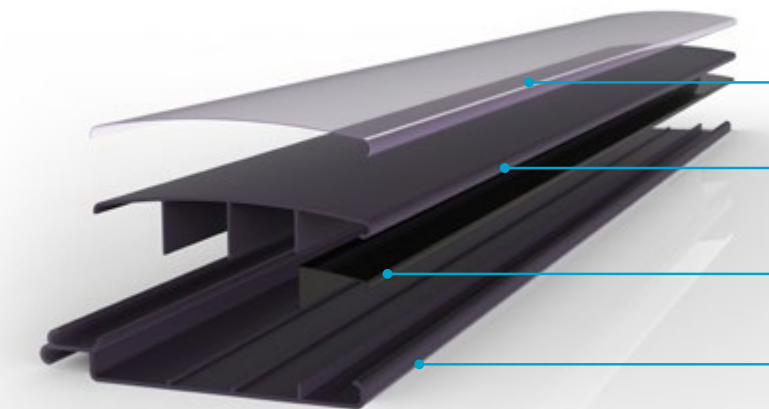
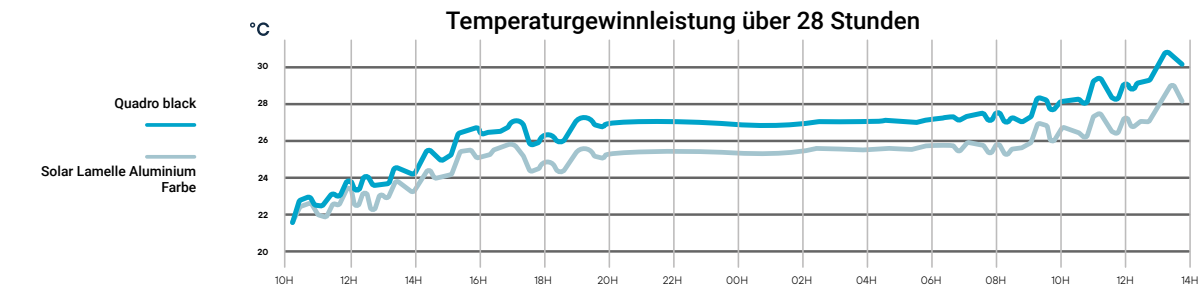

Anti-UV-Schicht
verlangsamt den Alterungsprozess

Technologie SIF*
(Heizwirkung ohne sichtbare Kondensation)

Algenschutzschicht
für die Verbindungskammer

Wärmende Schicht



Sicherheit

NF-Konformität bei Überlaufbecken

Die AquaTop-Abdeckungen entsprechen der Norm NF P 90-308 für Überlauf und Infinity Pools. Dazu muss bei der Planung des Schwimmbeckens ein Lastenheft eingehalten werden, das darauf abzielt, die Form des Beckens, die Sicherung des Ausgleichbehälters der Rinne und andere praktische Details wie die Steuerung der Pumpen, das Spannen der Lamellen... festzulegen.

NF-Konformität

Unser gesamtes Sortiment entspricht unter bestimmten Bedingungen den Anforderungen der französischen Norm NF P 90-308. Das Material wurde systematisch von einem unabhängigen Kontrolllabor geprüft. Einige Kombinationen unserer Produkte sind nicht für den französischen Markt geeignet. Ihr Händler kann Ihnen Ratschläge und Empfehlungen geben, um im Rahmen der gesetzlichen Verpflichtungen zu bleiben.

Manuelle Sicherheitsverriegelung

Diese Sicherheitsbefestigungen werden auf der Stirnseite des Beckens montiert. Eine doppelte Manipulation ermöglicht es, die Abdeckung zu lösen, bevor der Motor betätigt wird. Die Aquatop-Abdeckungen verfügen über eine Abreißsicherung, falls Sie vergessen die Verriegelungen zu lockern.

CoverLock: automatische Verriegelung

CoverLock ist die automatische Variante der Rollladenverriegelung. Das elektromagnetische System ist sehr leise und zuverlässig. Die Edelstahlblende sorgt für ein ästhetisches Aussehen.





Oberflur Abdeckungen

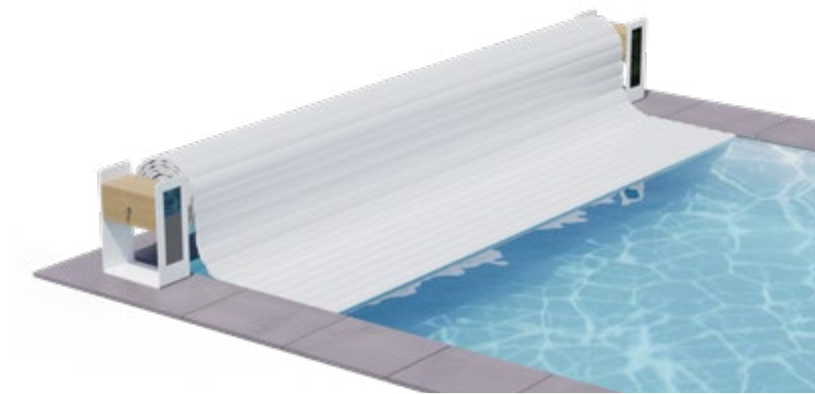

TOP ONE

Sie sind bereits stolzer Besitzer eines Swimmingpools, möchten aber eine Abdeckung, die sich schnell und einfach anbringen lässt? Dann ist die Top One genau das Richtige für Sie. Sie ist auch als Solarversion erhältlich. Mit dem integrierten Solarpanel und der Batterie können Sie sie unabhängig betreiben, ohne dass ein Stromkabel vorhanden ist.

TOP COMFORT

Die Aufrollvorrichtung befindet sich hinter dem Pool. Die Stützen aus rostfreiem Stahl mit einer Holzoberfläche tragen zu einem eleganten, modernen und sehr designorientierten Aussehen bei. Diese Oberflurvariante ist optimal für große Pools mit einer Größe von bis zu 10m x 25m.





NOVA TOP

Diese neue Oberflurabdeckung (erscheint 2023) ist in einer seitlich geschlossenen (Nova Top +) oder offenen (Nova Top Light) Version für Pools bis zu 5 m Breite erhältlich. Optional kann eine Variante mit Solarantrieb oder sogar eine mobile Version auf Schienen gewählt werden.





Unterflurabdeckungen

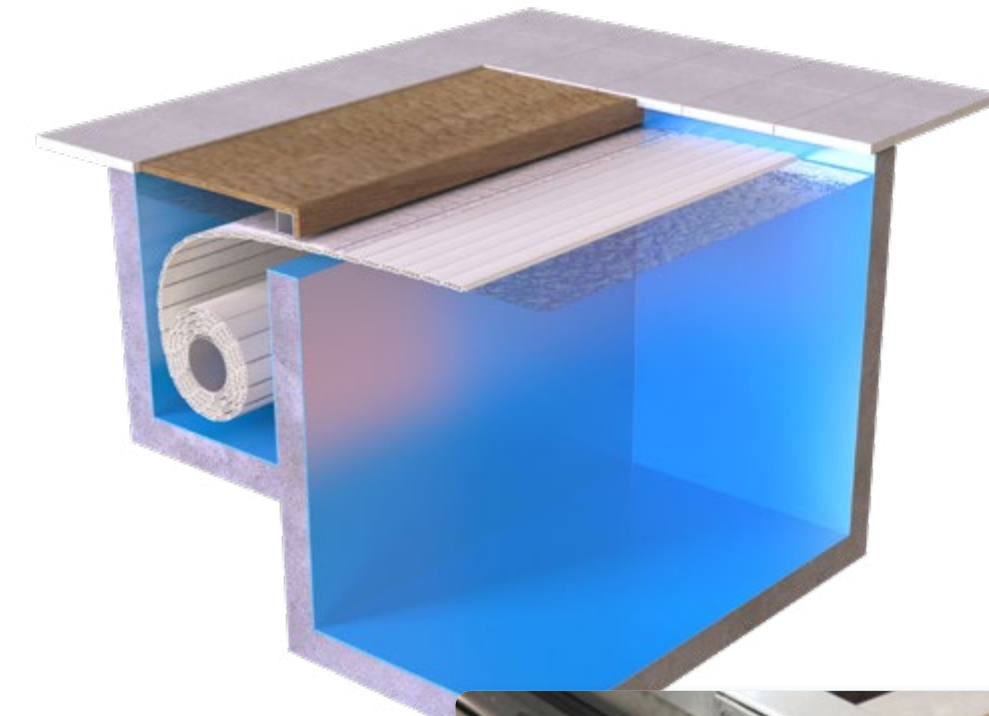

Classic Line

Die Abdeckung wird in einem separaten Schacht hinter dem Pool eingebaut. Dieser Schacht kann mit Holz oder Stein abgedeckt werden. Für Schwimmbäder mit höherem Wasserstand gibt es ein System mit Konsolen aus Edelstahl und Rollen für die Führung der Lamellen.



CoverLock

Eine AquaTop Lamellenabdeckung kann mit einem CoverLock System ausgestattet werden wobei die Abdeckung sich automatisch ver- oder entriegelt in geschlossenen bzw. offenen Zustand.



CoverWash

Hierbei treibt die Steuerung ein System mit einer Hochdruckpumpe und Düsen an. Jedes Mal ,wenn die Abdeckung geöffnet wird, werden die Lamellen gereinigt. So bleiben die Lamellen sauber und es wird die Kalkablagerung reduziert. Intensive Reinigung können sie also von ihrer "to do Liste" streichen. Ein Geschenk des Himmels.

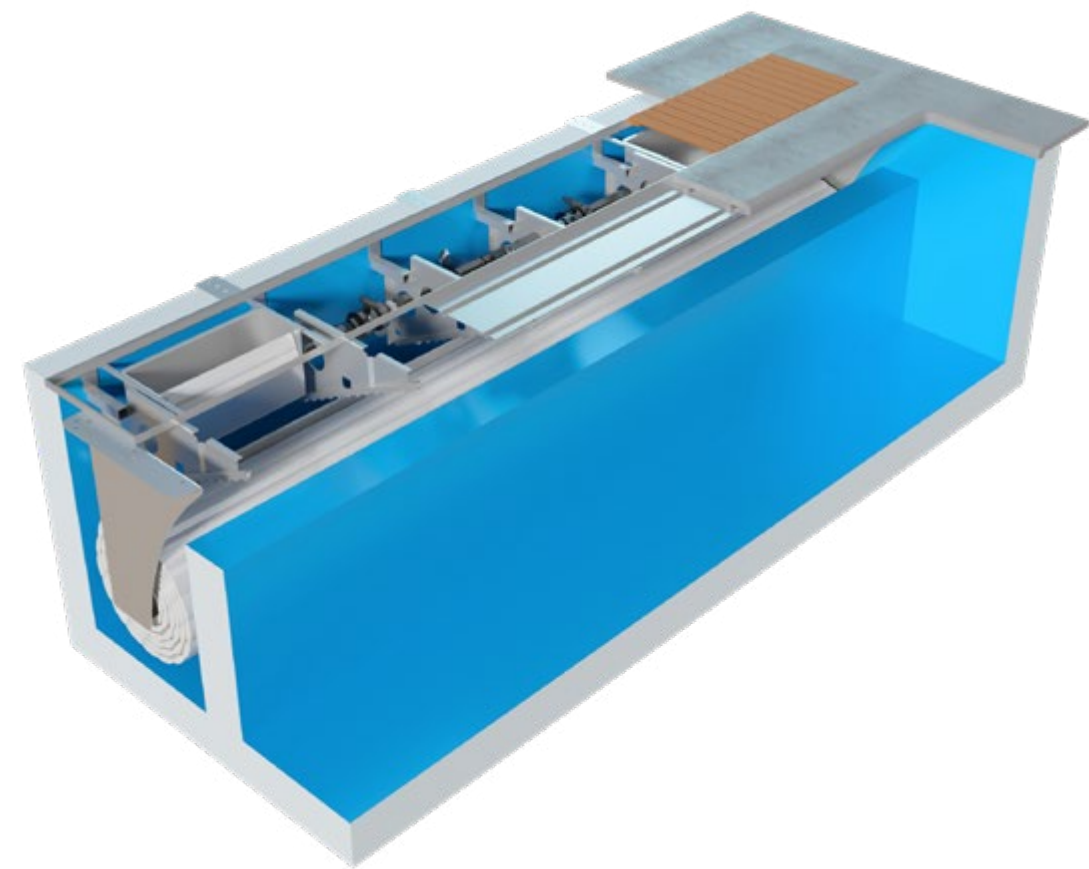

Skimmer Line

Ein diskretes Unterwassersystem, das als Bausatz geliefert wird und sich ideal für Renovierungen oder neue Pools eignet. Bei diesem System muß nicht in die Beckenwände gebohrt werden. Die Führungsbügel sorgen für eine hohe mechanische Festigkeit und ermöglichen eine hohe Wasserlinie.

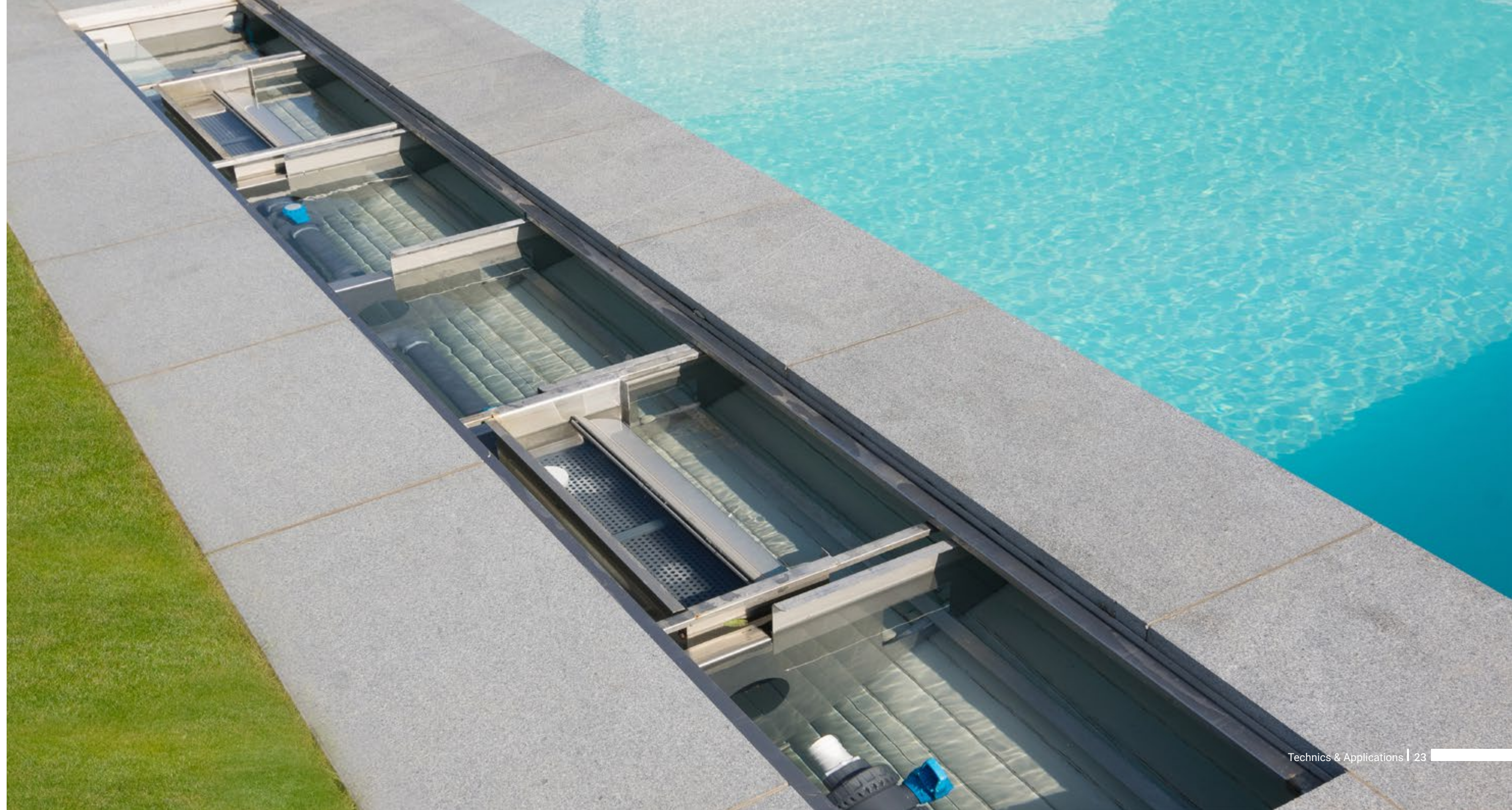

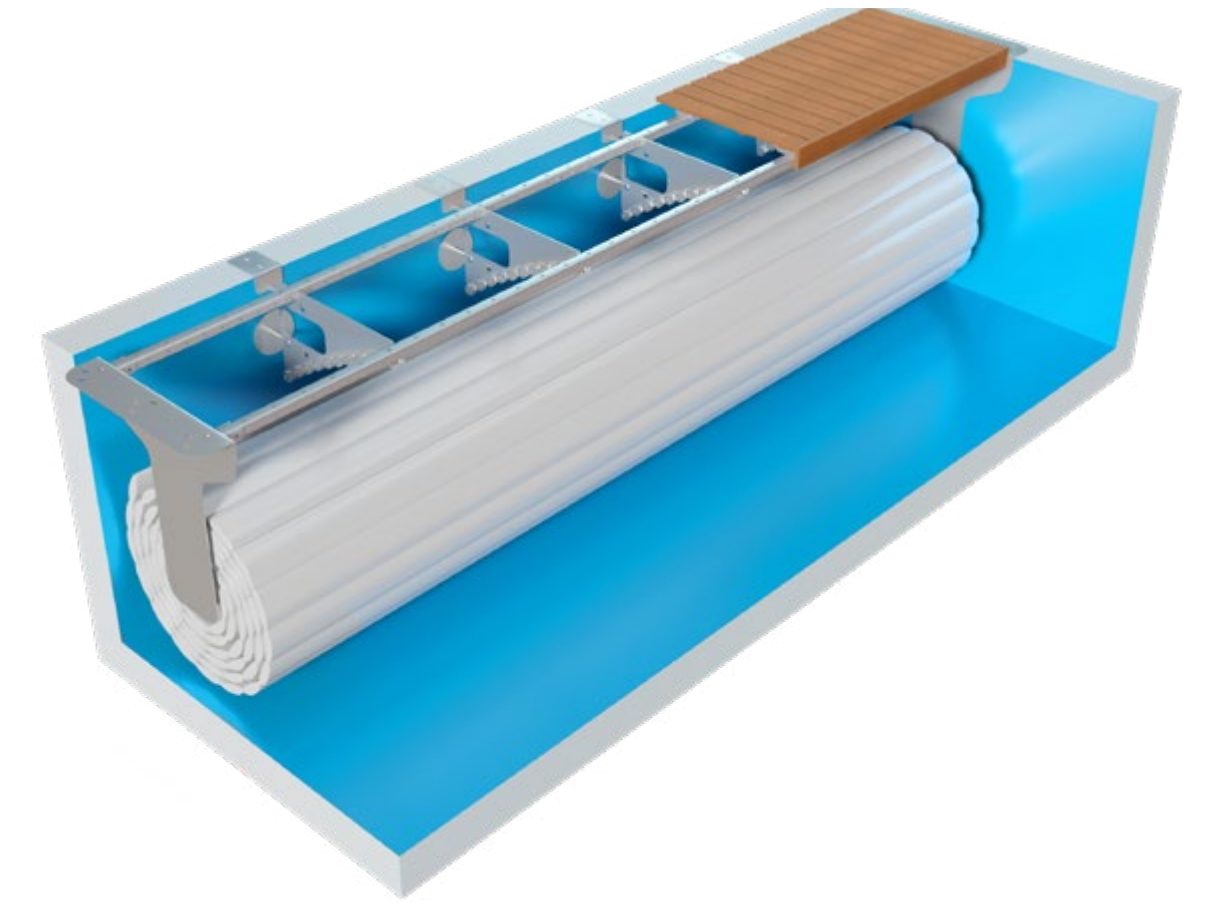

Slim Line

Die Slim Line ist eine Variante der Classic Line wobei der Wasserstand sehr hoch sein kann und keine Befestigungen in der Beckenwand notwendig sind.

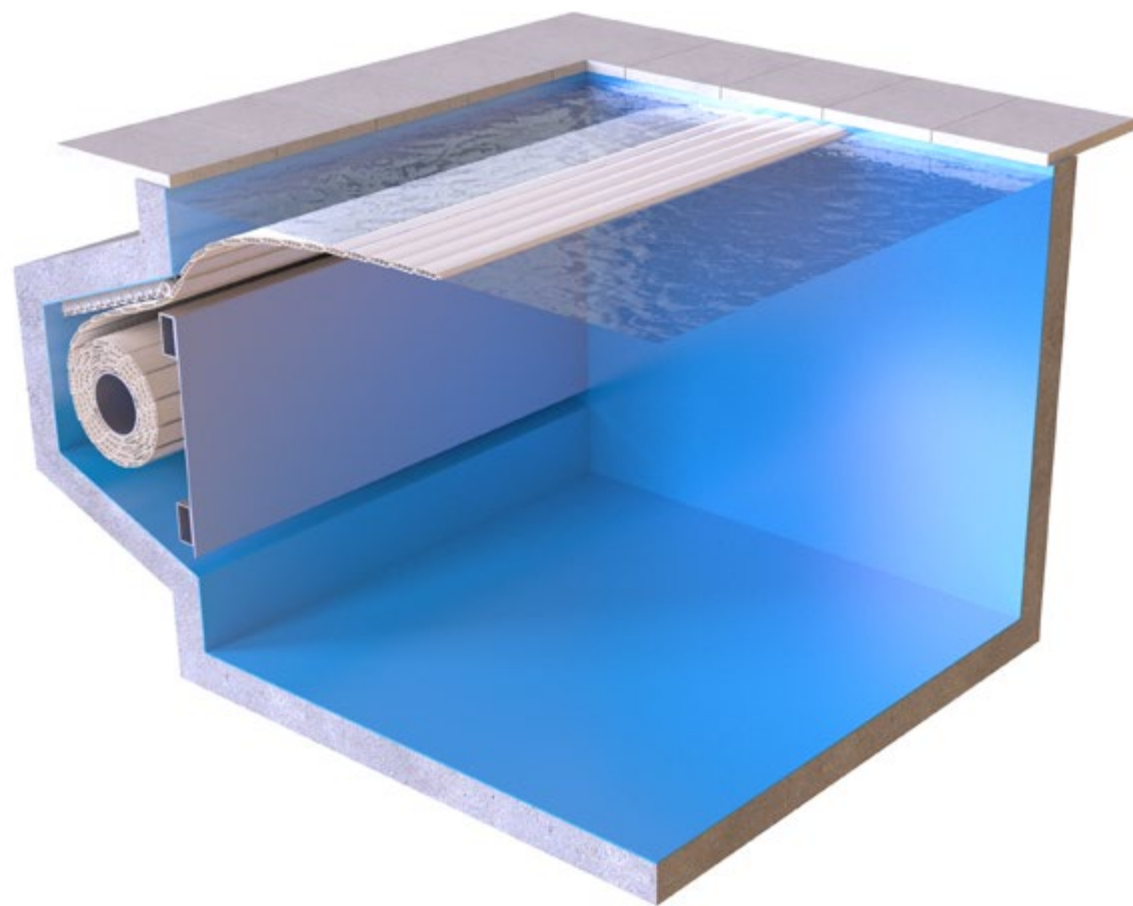

Elegant Line

Sie wünschen eine diskrete und moderne Abdeckung? Dann ist dies ein ausgezeichnetes System für Sie. Die Aufrollvorrichtung wird in einem Rucksackschacht in der Poolwand eingebaut mit einer Trennwand aus PVC oder GFK. Auf die PVC Trennwand kann eine Folie angebracht werden. DIE GFK Trennwand ist verfügbar in mehrere Farben oder kann nach Wunsch gefliest werden.



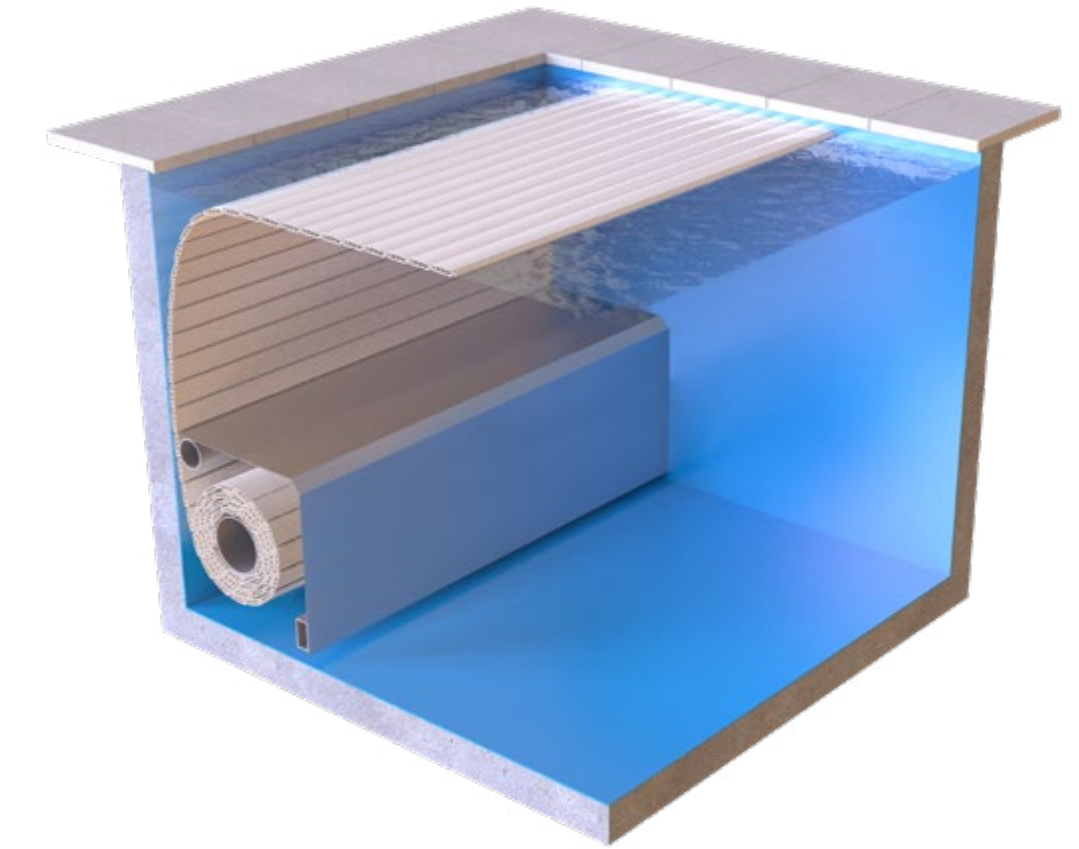

Reno Line

Die Abdeckung wird am Beckenboden montiert. So können Sie die komplette Länge Ihres Pools benutzen. Wenn sie nicht zu tief eingebaut ist, kann sie auch als eine Unterwassersitzbank benutzt werden, auf der die Kinder spielen können. Der Rollladen kann mit einem Kasten aus GFK (verfügbar in mehrere Farben) abgedeckt werden. Falls gewünscht können Sie den Kasten auch fliesen.

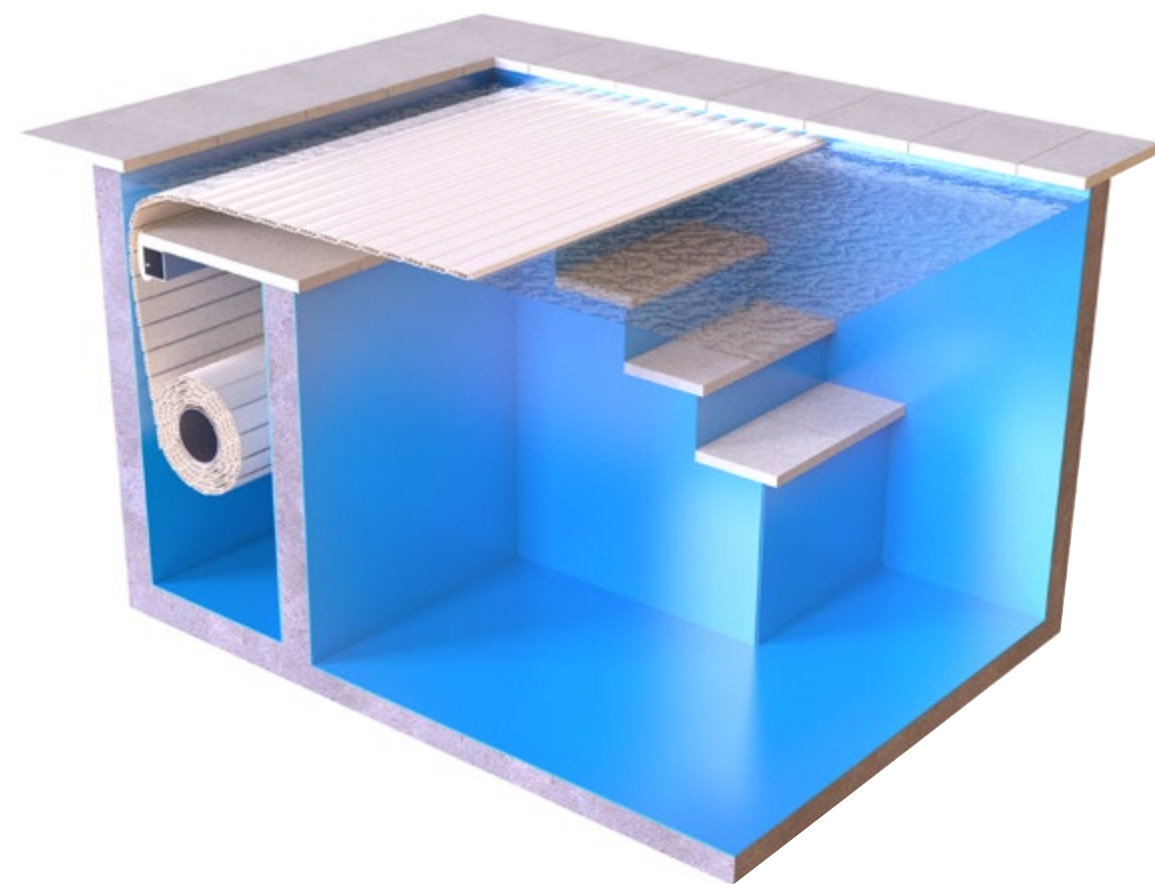

Beach Line

Der Rollladen kann mit einem Kasten aus GFK (verfügbar in mehrere Farben) abgedeckt werden. Falls gewünscht können Sie den Kasten auch fliesen.





Exclusiv Line

FIX PLATTE

Der Mechanismus befindet sich in einem Schacht am Boden des Schwimmbeckens und ist mit einer Platte abgedeckt. Diese hinterlässt einen kleinen, 4 cm breiten Schlitz, durch den die Abdeckung auf- oder abgerollt werden kann.

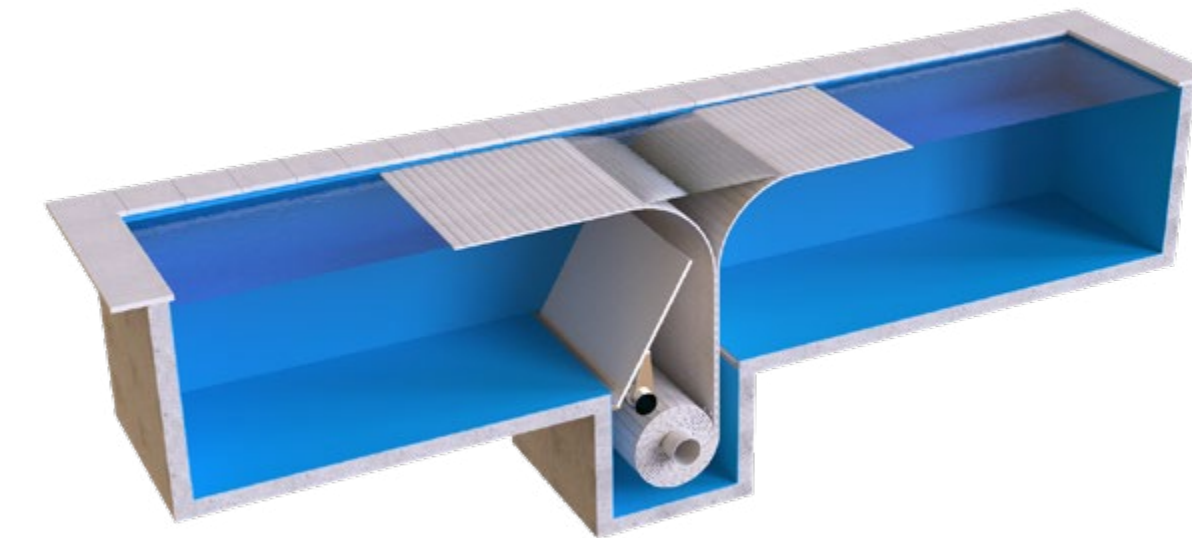
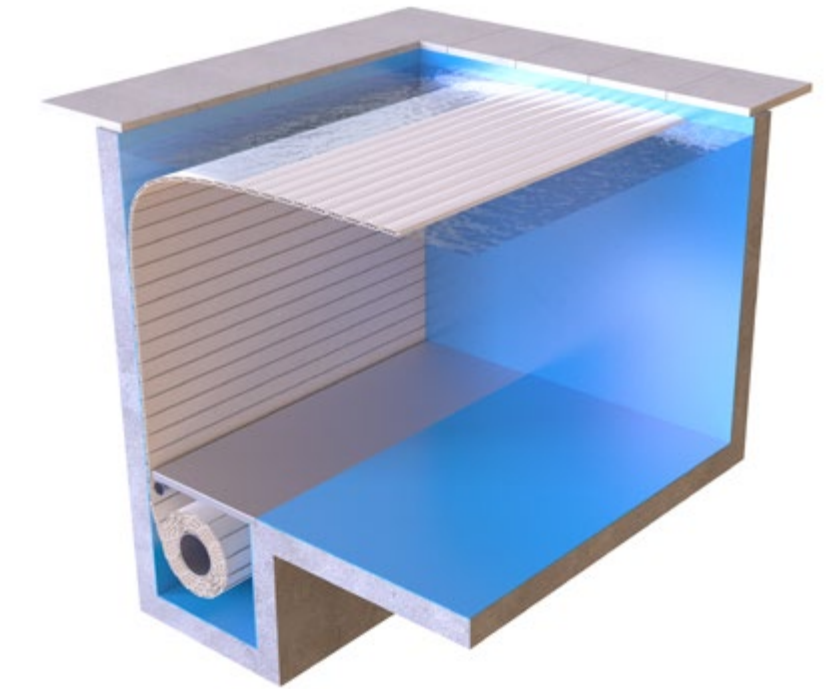

AUTOMATISCHE Klappe

Diese Einbaumethode wird oft verwendet bei Hallenbädern und bietet die Möglichkeit, die komplette Tiefe zu behalten. Das System ist fast komplett unsichtbar. Der Schacht wird mit einer automatischen Klappe abgedeckt. In dieser Fall braucht man das "Master-Slave System" d.h. es gibt 2 Motoren: der erste öffnet die Klappe und der zweite treibt die Abdeckung an.



Die AquaGuard besteht aus einer Plane, die aus einem verstärkten PVC gefertigt wird und die durch Aluminium Schienen über das Schwimmbad geführt wird. Ihr Schwimmbad wird sehr schnell geöffnet. Diese Abdeckung kann man auf bestehende oder neue Bäder installieren und ist ein Topprodukt wegen seiner Sicherheit und seines einfachen Unterhalts.

Sicherheit

AquaGuard ist eine der sichersten Abdeckungen auf dem Markt. Die Kombination von dem Auftrieb des Wassers zusammen mit der Stärke der Plane resultiert darin, das mehrere Personen zusammen auf der Plane laufen können. Sogar nach kräftigem Regen, wenn ein wenig Wasser auf der Plane liegt, gibt es noch immer kein Problem solange der Pool ausreichend befüllt ist. Eine Regenwasserpumpe pumpt überflüssiges Wasser automatisch ab. Die Abdeckung sichert sich selbst automatisch ohne extra Manipulation vom Benutzer.

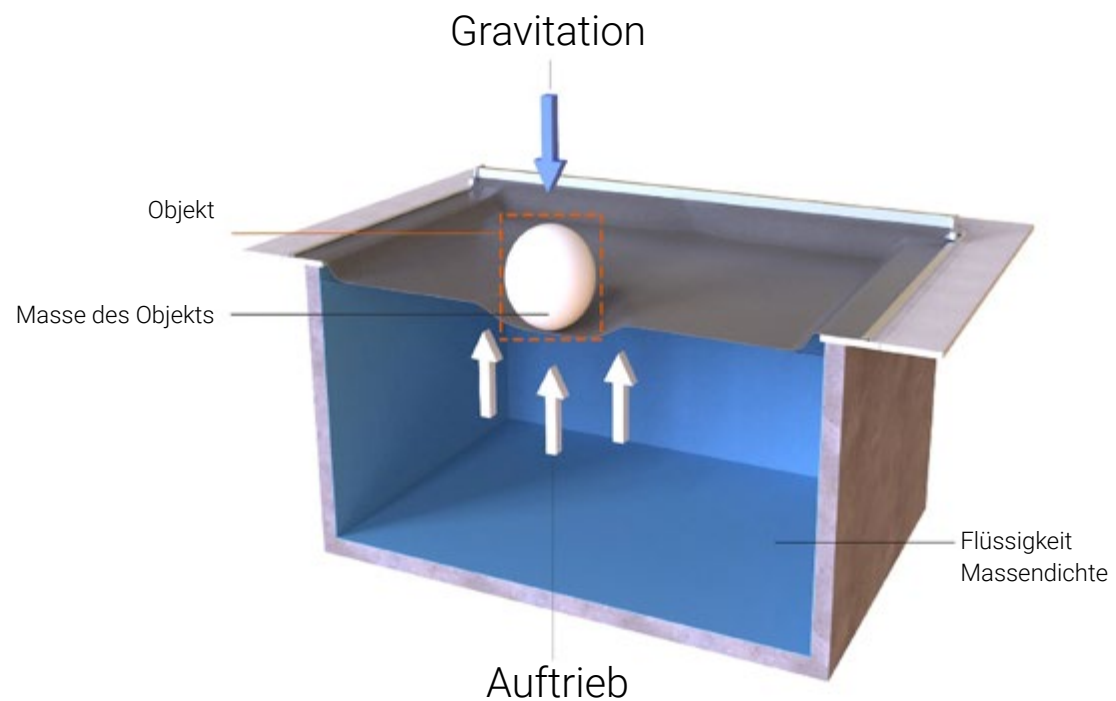



video AquaGuard

Sauberkeit

Eine AquaGuard Abdeckung schließt superschnell innerhalb 30 Sekunden, was es fast unmöglich macht, dass Schmutz wie z.B. Blätter in dem Pool fällt. Schmutz auf der Plane lässt sich problemlos entfernen. Dank der undurchsichtigen Ausführung gibt es auch keine Möglichkeit für Algenbildung im Wasser. Außerdem werden Sie weniger Reinigungs- und Desinfektionsmittel brauchen.

Energie

Die Plane wirkt der Verdampfung entgegen und die Wärmeverluste werden eingeschränkt. Tagsüber wird das Wasser ein bisschen aufgewärmt, weil die Plane die Sonnenwärme absorbiert und diese ans Wasser weitergibt. Jedoch kann man diese Wärmeentwicklung nicht vergleichen mit der von Solarlamellen.

Materialien

Eine AquaGuard wird aus einer verstärkten PVC Folie (580g/m²) gefertigt auf der man eine UV-beständige Schicht aufträgt. Sie ist verfügbar in 7 Farben. So finden Sie immer eine Ausführung, die Ihnen gefällt. Die Schienen der AquaGuard sind aus 25 Micron anodisierter Aluminium gefertigt und sind also besser korrosionsbeständig. Die Abdeckung hat einen hydraulischen Antrieb. Zuverlässig, solide und sicher.

Betriebssystem

Die Plane wird durch eine Aluminium Schiene geführt mit Hilfe von Polyester Seilen, verstärkt mit Kevlar®. Beim Öffnen wird die Plane auf die Aluminium Welle des Mechanismus aufgerollt. Die Bedienung der Abdeckung erfolgt über einen Schlüsselschalter oder Touchscreen mit Blick auf dem Pool. Darüber hinaus verfügt die elektronische Steuerung über Ausgänge zur Steuerung von anderen Geräten abhängig von der Position der Abdeckung. Sie können beispielsweise Ihre Filterpumpe bei geschlossener Abdeckung etwas langsamer laufen lassen. Gut für Ihren Geldbeutel und die Qualität Ihres Poolwassers dank besserer Filterwirkung!



Systeme

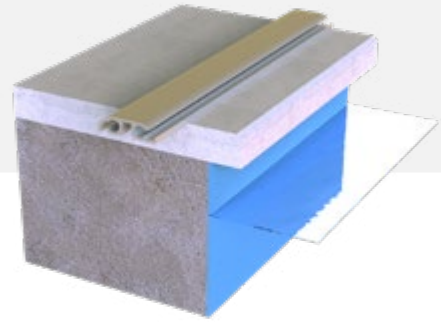

Mit aufgebauten Schienen

Die Schienen werden auf den Beckenrandsteinen montiert. Die abgerundete Form verhindert, dass Sie sich verletzen.

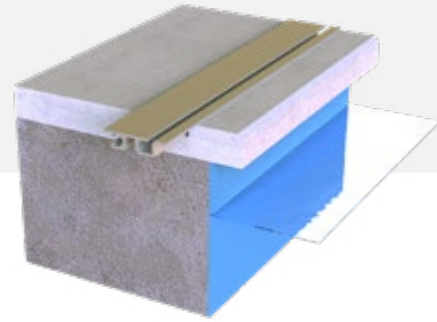

Mit versenkten Schienen

Die Schienen werden auf den Beckenrandsteinen montiert. Die abgerundete Form verhindert, dass Sie sich verletzen.

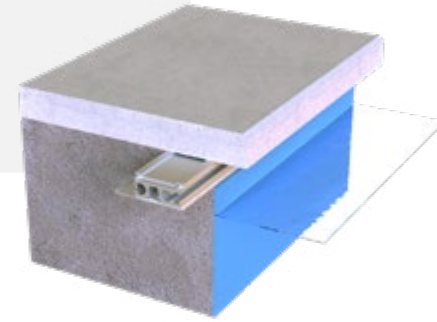

Mit untergebauten Schienen

Die Schienen werden unter den Beckenrandsteinen montiert. Sie bekommen also eine ästhetische und diskrete Ausführung.

Farben



Hellblau



Dunkelblau



Olivgrün



Grün



Beige



Hellgrau



Dunkelgrau





SPA FLEX AUTOMATIC SPA & SWIMSPA COVER

Ein SpaFlex ist eine automatische Abdeckung für einen Schwimmspa oder einen regulären Spa. Die Abdeckung wird aus einem PVC/PE Schaum Sandwichmaterial gefertigt.

So hält sich das Wasser auf einer angenehmen Temperatur. Der SpaFlex wirkt der Verdampfung entgegen und hält das Wasser sauber.

Ein hydraulischer Motor treibt die Abdeckung an. Die Abdeckung kann in eine Nische aufgerollt oder mit einer Holzbank bedeckt werden. Eine Regenwasserpumpe pumpt überflüssiges Wasser automatisch ab.



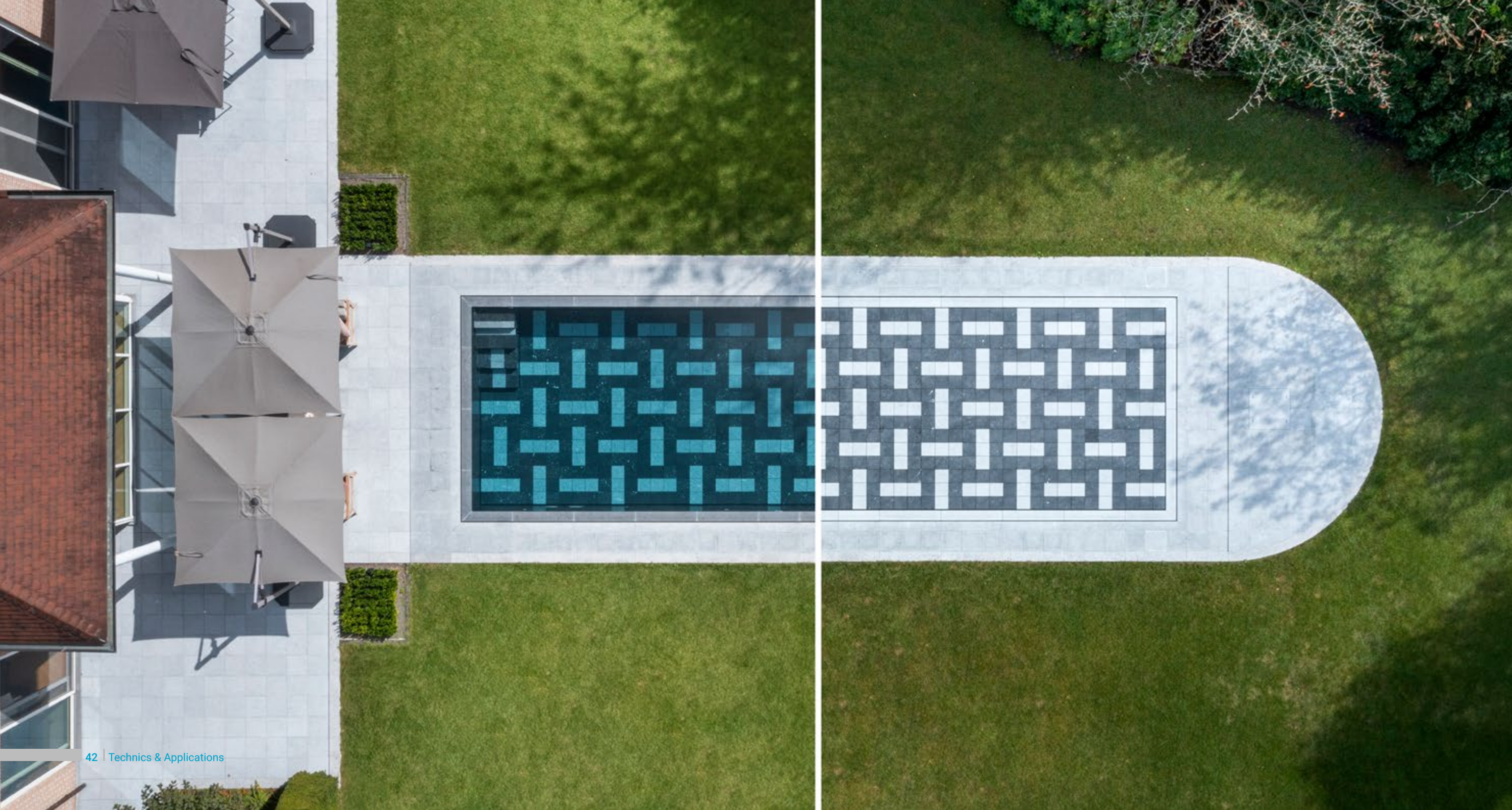

AQUA MOVE

HUBBODEN

AquaMove, der Hubboden, der Ihren Pool in eine isolierende Terrasse transformiert!

AquaMove

T&A stellt seit fast 30 Jahren automatische Schwimmbadabdeckungen her und hat seither eine Reihe von Übernahmen getätigt, darunter die belgische Firma Morgana Floor. Deren Spezialität - der Hubboden - ist eine ideale Ergänzung der Produktpalette der T&A-Group.

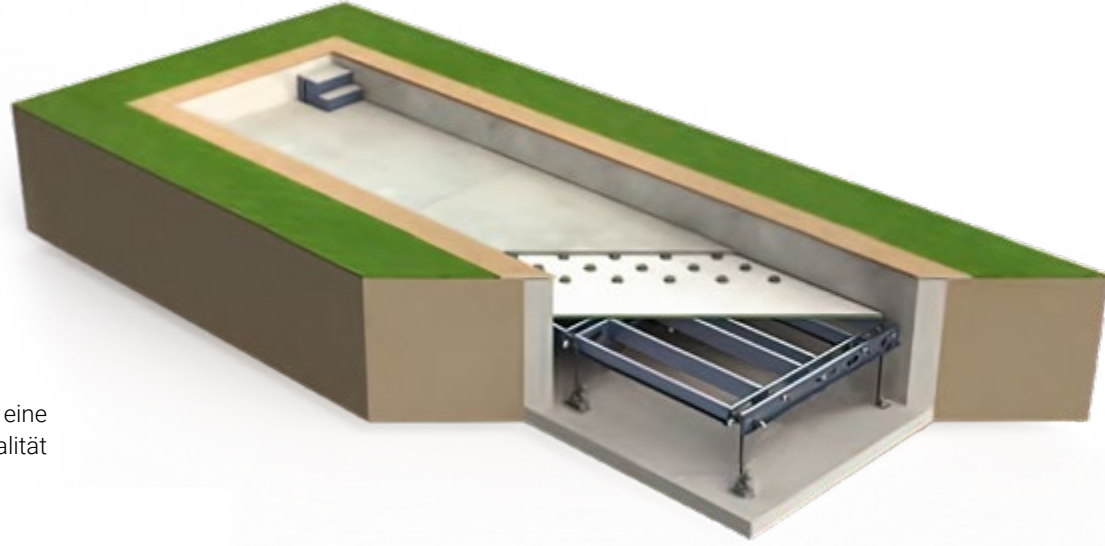

Ein einzigartiger Boden, der perfekt isoliert

Bei der Entwicklung des AquaMove Hubbodens wird besonderes Augenmerk auf die Isolierung gelegt. Eine Dämmschicht mit einem U-Wert von $U=0,4 \text{ W/m}^2\text{K}$ garantiert je nach Modell und Größe des Pools Rückzahlungszeiten zwischen vier und sieben Jahren. Demnächst können unsere Kunden dies auch über ein Online-Tool simulieren, um genau zu wissen, was jedes Jahr eingespart werden kann. Mit einem AquaMove können Sie Ihre Badesaison verlängern und den Energieverlust minimieren!

Stufenlos einstellbar

Ein Hubboden ist viel mehr als eine Abdeckung. Der Boden kann in jeder gewünschten Position verriegelt werden, d. h. sowohl in der höchsten Position, um einen zusätzlichen Terrassenbereich zu schaffen, als auch in einer begrenzten Tiefe, um den Pool vorübergehend z. B. in einen Kinderpool zu verwandeln. Dank des technischen Konzepts, das den natürlichen Auftrieb nutzt, kann dies völlig stufenlos und ohne Löcher oder andere Befestigungspunkte in den Wänden des Pools geschehen. Tatsächlich müssen lediglich Verankerungspunkte im Boden vorgesehen werden.

Komfort & Sicherheit

Der elektrische Antrieb mit Sicherheits-Niederspannung wird durch einfache Druckknöpfe betätigt, die sich in der Nähe des Schwimmbeckens befinden müssen. Beim Schließen erfolgt der letzte Teil im Totmann-Modus und mit Blick auf das Schwimmbecken, um die Gefahr des Einklemmens zu vermeiden.

Installation & Wartung

Wir kümmern uns auch um die Installation. Der Poolbauer trifft alle Vorbereitungen auf der Grundlage eines detaillierten Lastenhefts. Zum Beispiel muss eine zusätzliche Tiefe für den Mechanismus des beweglichen Bodens eingerechnet werden. Von 30 bis 76cm, abhängig von dem gewählten Modell. Außerdem muss auch eine Wanddurchführung für die Strom- und Steuerkabel angebracht werden. Wir bieten einen Wartungsvertrag für die jährliche technische Kontrolle und die Wartung an. Auf diese Weise kann sich der Poolbesitzer lange und sorgenfrei an der AquaMove erfreuen.



AquaMove, Ein außergewöhnliches Projekt, maßgefertigte Lösungen.

Es gibt drei verschiedene Modelle, die sich in Bezug auf die Isolierung und das Aussehen nicht unterscheiden. Der Hauptunterschied liegt in der Tragfähigkeit und der Benutzerfreundlichkeit.

Comfort

Das Einstiegsmodell des AquaMove-Hubbodens. Der Vorteil liegt vor allem in der Ästhetik, da der Pool nach dem Schließen vollständig mit der Umgebung verschmelzen kann, wenn der bewegliche Boden aus demselben Material gefertigt ist. Der Boden muss manuell verriegelt werden und hat eine Tragfähigkeit von **50 kg/m²**. Er ist also nicht dafür gedacht, aktiv beladen zu werden.

Select

Dieser Typ zeichnet sich dadurch aus, dass er sich nach dem Schließen automatisch verriegelt. Mit **100 kg/m²** ist die Tragfähigkeit ausreichend, um problemlos mehrere Personen zu tragen, und sie kann mit einem **Stability Pack** ausgestattet werden. Dieses sorgt dafür, dass der bewegliche Boden - dank eines selbstaufblasenden Randes - in der Struktur arretiert wird und so eine weitere Bewegung verhindert wird.

Premium

Dieser vollautomatische Hubboden ist standardmäßig mit **allen verfügbaren Optionen ausgestattet** und kann mit einer Tragfähigkeit von bis zu **200 kg/m²** vollständig in Wohnraum umgewandelt werden.

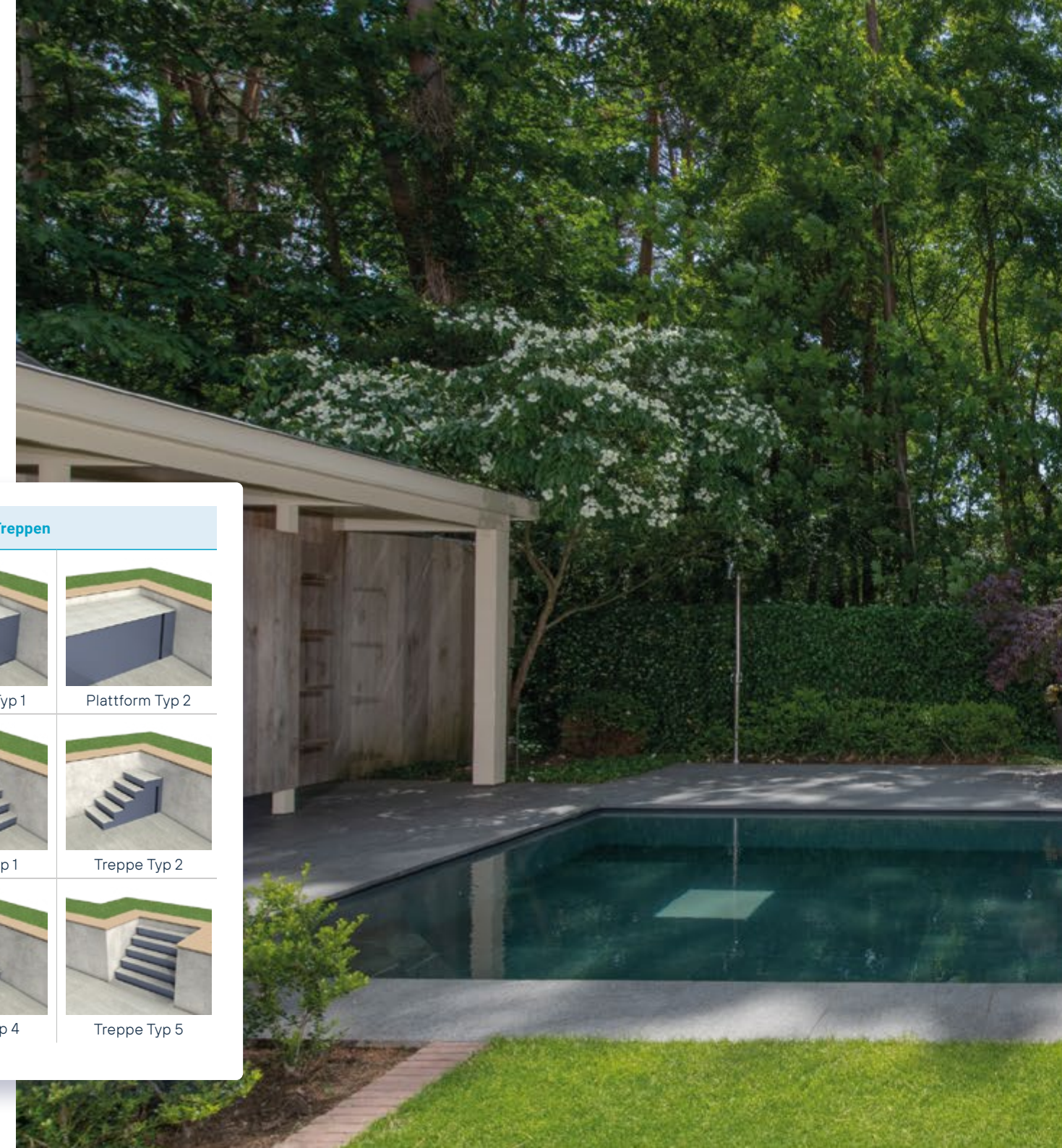

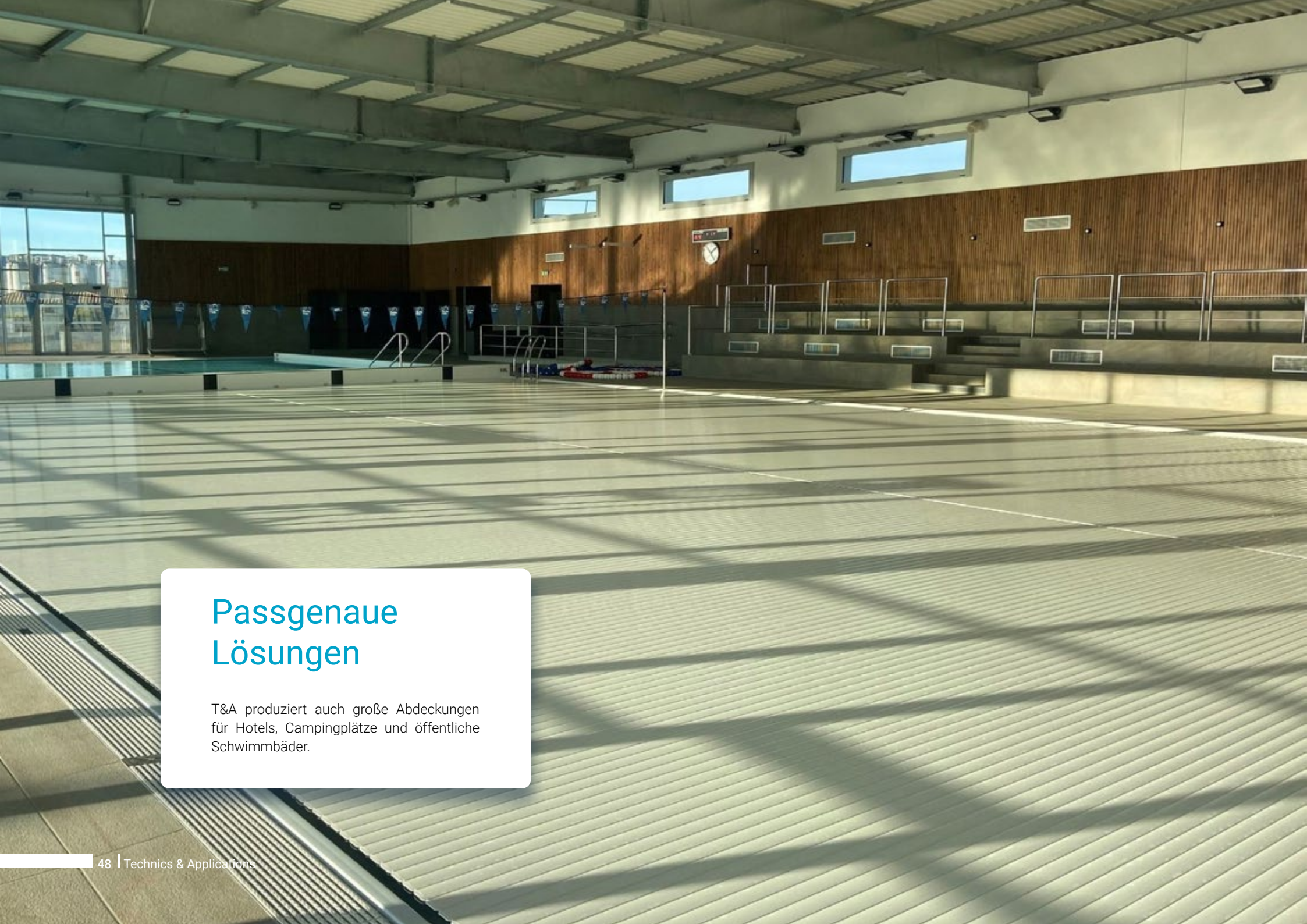

Passgenaue Lösungen

T&A produziert auch große Abdeckungen für Hotels, Campingplätze und öffentliche Schwimmbäder.

T&A energy simulator

Dieses revolutionäre Tool ermöglicht es, den Energieverbrauch eines Beckens je nach der aus dem Sortiment der T&A-Gruppe ausgewählten Schwimmbadabdeckung (automatische Abdeckung, Terrasse oder beweglicher Boden, Stangenabdeckung...) zu vergleichen. Sobald die Eingabe einiger unverzichtbarer Daten validiert wurde, wie z. B. die technischen Spezifikationen des Pools, der Standort (in Verbindung mit dem Wetter am Wohnort), die Art der Heizung usw., berechnet der Simulator die jährlichen Kosten des Energieverbrauchs. Der Endbenutzer identifiziert so die Lösung, die am besten zu seinem Projekt passt. Und für sein Budget.

Mit dem T&A Energy Simulator können Sie :

- Den jährlichen Energie- und Wasserverbrauch Ihres Swimmingpools berechnen.
- Den Energieverbrauch nach den verschiedenen Produkten der T&A Group vergleichen
- Einen Energiebericht als PDF-Datei exportieren, um bei einem Angebot für eine Abdeckung beizufügen
- Langfristig erhebliche Energieeinsparungen durch eine vernünftige Produktwahl erzielen.

Der Simulator ist mit Ihrem üblichen T&A-Login und -Passwort zugänglich

<https://sim.sempl.energy/home>

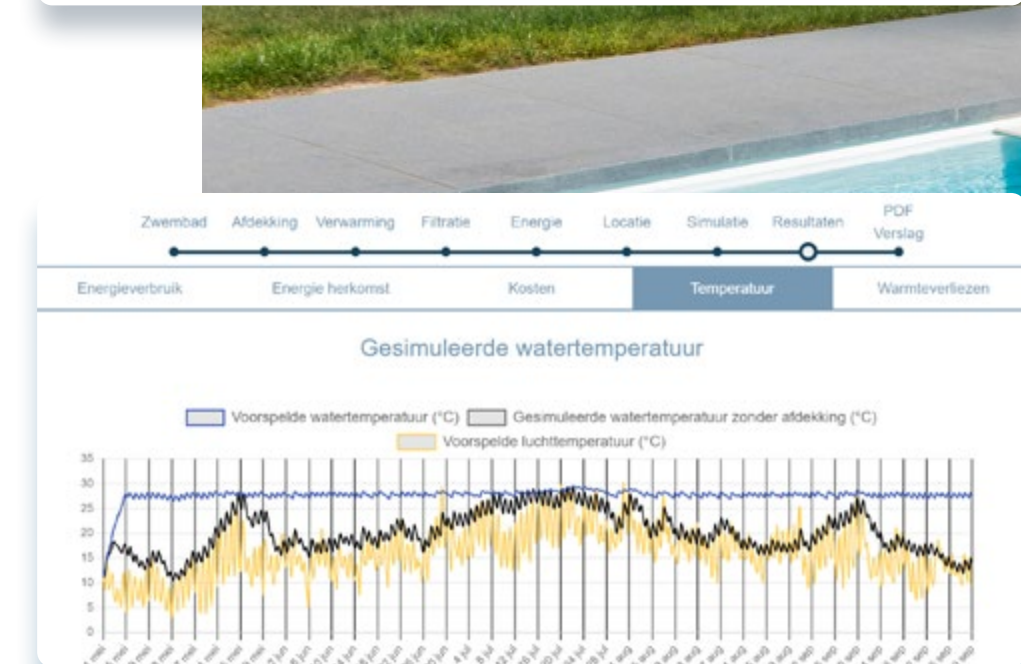



Technics & Applications bv

Klaus-Michael Kuehnelaan 9 - | B-2440 Geel

T + 32 14 23 74 95 | info@aquatop.be

www.t-and-a.be

Bureau FRANCE

103 rue de l'Eyguette 84870 Loriol-du-Comtat

T +33 490 36 24 99 | commercial@aquatop.be