



D

2023/24

Wellness  
in your garden

GARTENSAUNEN





# GARTENSAUNEN VON INFRAWORLD

Entspannen im eigenen Garten hat eine besondere Wirkung auf den Menschen. Mit einer Außensauna von Infracworld schaffen Sie sich ein Rückzugsgebiet, um Ruhe und Erholung in Ihrer grünen Oase zu finden.

Jedes unserer Häuser zeichnet sich durch hochwertige Verarbeitung, Qualität und Langlebigkeit aus.

Die präzise Fertigung zeugt von hoher Handwerkskunst bis ins kleinste Detail. Neben den Standardgrößen fertigen wir die Modelle Bella und Terra auch auf Maß.

Sagen Sie uns einfach wie Sie sich Ihr Objekt im Garten vorstellen, wir planen und gestalten es gerne für Sie.





## WAS SIE BEI DER PLANUNG EINER GARTENSAUNA BEACHTEN SOLLTEN:

- **Baubewilligung:**

Vor Baubeginn sollten Sie, mit dem für Ihr Baugebiet zuständigen Bauamt, alle offenen Fragen klären, da es regional unterschiedliche Richtlinien für die Erteilung bzw. Notwendigkeit einer Baugenehmigung gibt.

- **Betonfundament:**

Ein gutes Betonfundament ist das Wichtigste für die Haltbarkeit, sowie für die Sicherheit Ihres Gartenhauses. Nur so haben Sie die Garantie, auch in Zukunft, keine Probleme durch Feuchtigkeit und Umwelteinflüsse zu haben. Nützliche Hinweise können Sie gerne bei uns anfordern.

- **Elektroinstallation:**

Gerne unterstützen wir Sie auch bei der Planung der Elektroinstallation. Eine Anleitung können wir Ihnen jederzeit zusenden.

- **Dacheindeckung:**

Die inkludierte Dachpappe ist für den vorübergehenden Wetterschutz gedacht. Sie ist jedoch nicht als dauerhafte Dacheindeckung geeignet. Dächer sind besonderen Klimabedingungen ausgesetzt. Daher empfehlen wir, dass Sie sich bei Ihrem Dachdecker über die geeignete Dacheindeckung informieren.

- **Anlieferung und Entladung:**

Die Anlieferung der Gartensauna erfolgt per LKW. Das Entladen ist bauseits vom Kunden oder vom Fachhändler vor Ort zu organisieren und ist nicht im Transportpreis inkludiert.

Die Möglichkeiten der Entladung sollten im Vorfeld mit uns oder mit Ihrem Fachhändler geklärt werden.





LUNA 1A

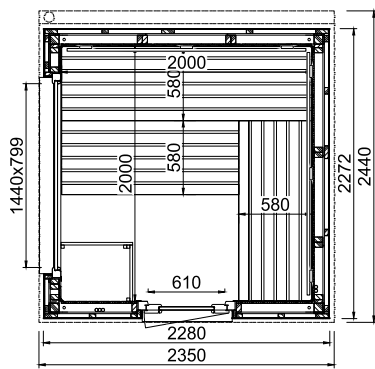

## MÖGLICHE FENSTER-VARIANTEN

LUNA 1 Fenster (BxH): 1040 x 540 mm

LUNA 1A großes Fenster (BxH): 1440 x 799 mm

LUNA 1B Panorama-Fenster (BxH): 1440 x 1620 mm, Türe versetzt, 2 Liegen

LUNA 1C Panorama-Fenster (BxH): 1440 x 1620 mm, Türe versetzt, 3 Liegen

LUNA 1B

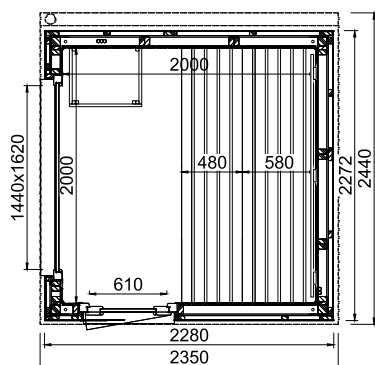

LUNA 1C

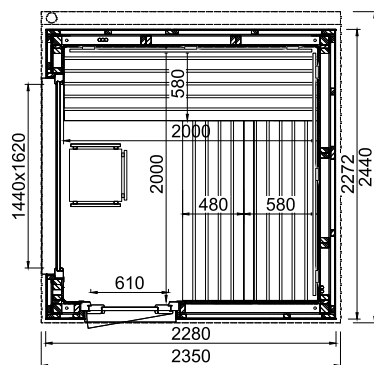

# GARTENSAUNA LUNA

Eine moderne Gartensauna für besondere Ansprüche. Die Außenverkleidung kann wahlweise mit Lärche-Fassadenprofilen oder witterungsbeständigen HPL-Platten ausgeführt werden. Die Außenwände sind ca. 150 mm stark und ermöglichen einen energiesparenden Saunabetrieb.



Sockelmaß Luna 1

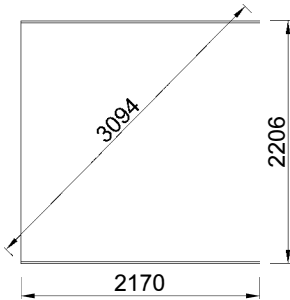

## LUNA 1

Art. Nr.: 391054 - Außenverkleidung mit Lärche-Fassadenprofilen

Art. Nr.: 391055 - Außenverkleidung mit HPL-Platten in Anthrazitgrau

- Außenmaße BxTxH: 2280 x 2272 x 2450 mm
- Innenmaße BxTxH: 2000 x 2000 x 2030 mm

### Technische Details:

- 97 mm starke Wandelemente plus Außenverkleidung
- 70 mm Isolierung mit Dampfsperre
- Grundrahmen imprägniert
- Fußboden aus 24 mm starken Bodendielen
- Eingangstür: 610 x 1920 mm, Isolierglas, exklusive Ausführung (Anstrich RAL 7035)
- Saunafenster feststehend, Isolierglas, 1040 x 540 mm (Anstrich RAL 7035)
- Flachdach mit EPDM-Folie, 2° Dachneigung
- Regenrinne mit Ablauf nach hinten
- Innenverkleidung aus 15 mm Profilbretter in nordischer Fichte, vertikal verarbeitet
- Sauna-Inneneinrichtung **Norma** in hochwertiger Espe
- Liegen 580 mm bzw. 480 mm breit
- Rückenlehnen, 2 Kopfstützen, Lüftungsschieber mit Insektengitter
- Zwischenbankverkleidung, Ofenschutzgitter, Fußrost
- Eckblendschirm „Design“ mit Saunaleuchte „Norma“

Sondergrößen sind nicht möglich!

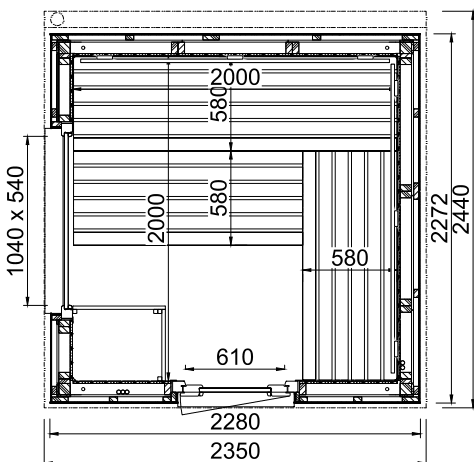

# MÖGLICHE FENSTER-VARIANTEN

**LUNA 2** Fenster (BxH): 1040 x 540 mm

**LUNA 2A** großes Fenster (BxH): 1440 x 799 mm

**LUNA 2B** Panorama-Fenster (BxH): 1440 x 1620 mm, Türe versetzt, 2 Liegen

**LUNA 2C** Panorama-Fenster (BxH): 1440 x 1620 mm, Türe versetzt, 3 Liegen



Aussensauna Luna 2 mit Lärche-Fassadenprofile



Sockelmaß Luna 2

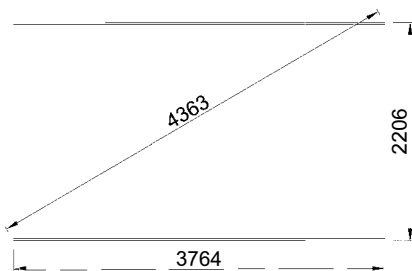

LUNA 2A



LUNA 2B



LUNA 2C

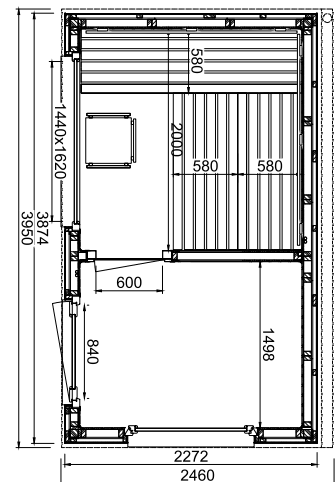
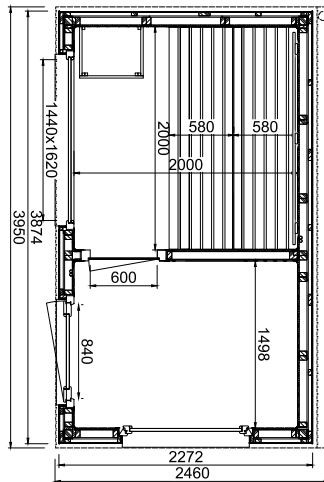
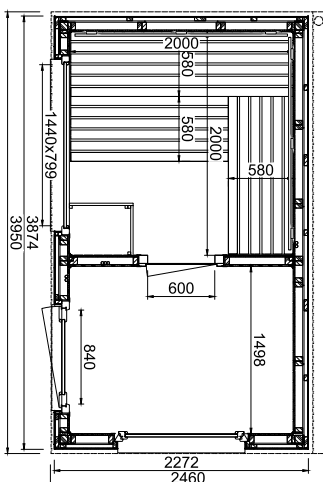





## LUNA 2

**Art. Nr.: 391056** - Außenverkleidung mit Lärche-Fassadenprofilen

**Art. Nr.: 391057** - Außenverkleidung mit HPL-Platten in Anthrazitgrau

- Außenmaße BxTxH: 3874 x 2272 x 2450 mm
- Innenmaße BxTxH: Sauna: 2000 x 2000 x 2030 mm  
Vorraum: 1498 x 2000 x 2030 mm
- Fenster im Vorraum: Isolierglas, 1040 x 540 mm, mit Kippbeschlag, exklusive Ausführung (Anstrich RAL 7035)
- Glastür der Sauna: Sicherheitsglas 1844 x 625 x 8 mm, klar

*Weitere technische Details siehe Luna 1.*

**Sondergrößen sind nicht möglich!**







Abb.: Gartensauna LUNA 2 mit Lärche-Fassadenprofilen

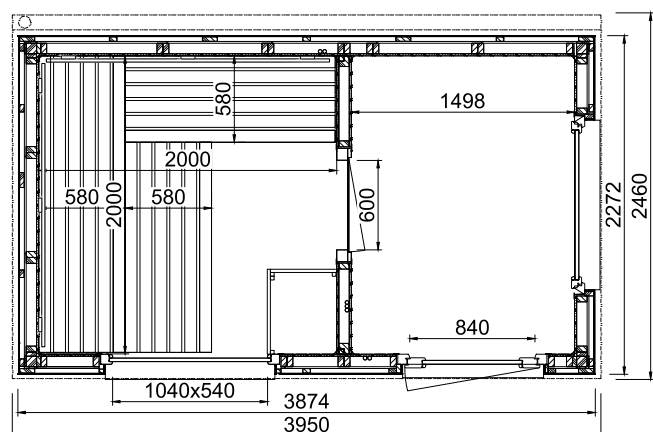

Detail Eingangstür

## DETAILBILDER MODELLREIHE LUNA



Sonderausstattung: Steuerung Saunaccontrol X



Detail Saunafenster



Detail Regenrinne



# ANLIEFERUNG UND ENTLADUNG

## • MODELLREIHE LUNA:

Diese Gartensauna wird werksseitig komplett vormontiert mit einem 40t LKW angeliefert. Die Entladung erfolgt per Kranwagen oder Gabelstapler und wird von Ihrem Fachhändler organisiert. Wenn der Aufbauort per Kran oder Stapler erreichbar ist, steht dieser kostengünstigen und bequemen Art der Montage nichts mehr im Wege. Ein Monteur Ihres Fachhändlers oder von uns kann bei Bedarf noch die letzten Montageschritte durchführen.



## • MODELLREIHE BELLA UND TERRA:

Diese Außensaunen werden als Bausatz mit einem 40t LKW angeliefert und bis zum Aufbautermin beim Fachhändler oder Kunden gelagert. Das Abladen der Sauna erfolgt per Kran oder Stapler (1,5 - 2,5t, je nach Modell) und wird ebenfalls vom Fachhändler organisiert.

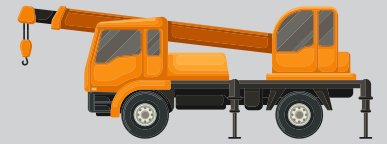

## • WICHTIGE HINWEISE:

Bitte überprüfen Sie, ob eine geeignete Zufahrt, Halte- und Entlademöglichkeit für den LKW (Gesamtlänge von bis zu 18 m) vorhanden ist. Für eine reibungslose Anlieferung benötigt ein 40t LKW zusätzlich eine Rangierfläche von 5 - 8 Metern.

Bitte geben Sie bei der Bestellung Ihre Telefonnummer an, damit die Spedition einen passenden Anliefertermin mit Ihnen vereinbaren kann.



## VERPACKUNG DER AUSSENSAUNEN

Die Aussensaunen BELLA und TERRA werden, verpackt in einem Packet mit wasserabweisender Folie, als Bausatz angeliefert.



## STECKERFERTIGE ANLIEFERUNG

Die Gartensauna LUNA wird steckerfertig angeliefert. Wenn Sie den Ofen und Steuerung ebenfalls über uns bestellen, kann die Sauna umgehend in Betrieb genommen werden.



## TRANSPORTÖSEN AM DACH DER GARTENSAUNA LUNA

Für eine sichere Entladung befinden sich Transportösen am Dach der Gartensauna LUNA. Mit einem Kran kann die Sauna direkt am Aufstellort platziert werden.



Detail Transportösen am Dach der Gartensauna LUNA

# GARTENSAUNA BELLA 1

Art. Nr.: 391040



Abb.: Gartensauna BELLA 1 mit Fenster und Eingangstür in exklusiver Ausführung, Farbanstrich bauseits

Haus	Blockbohlen aus 70 mm nordischer Fichte mit Ecküberstand und Gewindestangen	
	Fußboden aus 24 mm starken Bodendielen	
	Grundrahmen imprägniert	
	Außenmaß mit Ecküberstand: 3850 x 5050 mm	
	Sockelmaß ohne Ecküberstand: 3690 x 4890 mm	
	Innenfläche: 16,6 m <sup>2</sup>	
	Pultdach mit 250 mm Überstand seitlich und hinten	
	Firsthöhe: 2670 mm / Dachneigung: 3° / Dachfläche: 32,5 m <sup>2</sup>	
	Vordach: 2000 mm	
	Eingangstür: Doppelflügelement (1640 x 1960 mm) nach außen aufgehend	
	Doppelglaselement (1640 x 1960 mm) mit fixem Glasteil und Kippelement	
Sauna	Saunafenster feststehend: Isolierglas, in 3 Größen möglich	
	Außenfenster: Isolierglas 780 x 830 mm	
	Schneelast: 300 kg/m <sup>2</sup>	
	Inneneinrichtung Norma in hochwertiger Espe	
	Liegen: 580 mm breit	
	2 Rückenlehnen, 2 Kopfstützen, Lüftungsschieber mit Insektengitter	
	Zwischenbankverkleidung, Ofenschutzgitter, Fußrost	
	Moderner Eckblendschirm mit Saunalampe	
Glastür aus Sicherheitsglas, 1844 x 625 x 8 mm, klar, mit Schwelle		
Verpackung	Maße (L x B x H):	auf Anfrage
	Gewicht:	auf Anfrage

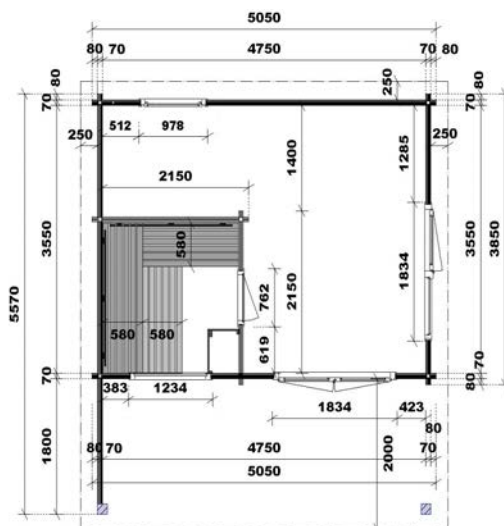
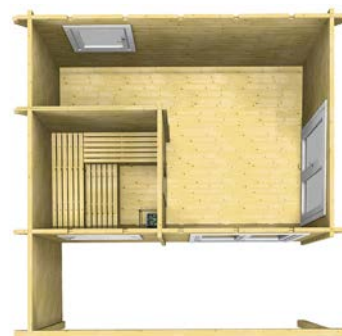



# SAUNA INNENEINRICHTUNGEN

Für die Inneneinrichtung wird ausschließlich sehr hochwertige, astarme Espe mit geringer Wärmeleitfähigkeit verwendet. Sie besteht aus breiten Bänken, zwei Rückenlehnen, einer Zwischenbankverkleidung, einem Ofenschutzgitter, einem Fußrost, zwei Kopfstützen und einem modernen Eckblendschirm mit Saunaleuchte.



## INNENEINRICHTUNG NORMA

Die Basisversion - geradlinige Ausführung der Bänke und Rückenlehnen in Espe



## INNENEINRICHTUNG EXKLUSIV

Stark gerundete Bänke und gewölbte Rückenlehnen in Espe



## BANK IM VORRAUM

Bei den Modellen LUNA 2 bzw. TERRA 2/3 ist eine zusätzliche Bank für den Vorraum in Espe oder Thermo Espe erhältlich



## INNENEINRICHTUNG EXKLUSIV IN THERMOESPE

Stark gerundete Bänke und gewölbte Rückenlehnen in Thermo Espe

## TIPP: Steuerungen für Aussensaunen

Bei Infracore finden Sie ein umfangreiches Sortiment an Steuerungen für finnische Saunen und Saunen mit Verdampferofen, von preiswerten Einstiegsmodellen mit einfacher Bedienung, bis zu innovativen Geräten zur gleichzeitigen Regelung von Saunaofen, Verdampfer und Infrarotstrahlern.



### Saunacontrol D2 (Art. Nr.: B6709)

Steuergerät für **finnische Saunen** mit großer LCD-Anzeige. Stufenlose Regelung zw. 30 und 115 °C, Heizzeitbegrenzung 6 h (12 h), Schaltleistung 9 kW (erweiterbar mit LSG).

Weitere technische Details siehe Infracore-Prospekt.

### Saunacontrol H2 (Art. Nr.: B6708)

Steuergerät für **Sauna- und Feuchtebetrieb**. Stufenlose Regelung zw. 30 und 70 °C im Feuchtebetrieb bzw. 40 - 115 °C im Saunabetrieb. Heizzeitbegrenzung 6 h (12 h), Schaltleistung Ofen 9 kW (erweiterbar mit LSG), Verdampfer 3 kW.

Weitere technische Details siehe Infracore-Prospekt.

### Saunacontrol T (Art. Nr.: B6753)

Steuergerät mit großem Farbdisplay und einfacher Menüführung für **finnische Saunen**.

- finnischer Saunabetrieb von 30 - 110 °C
- Heizzeitbegrenzung bis 6 (12) h
- Sicherheitstemperaturbegrenzung bei 128 °C
- Betriebs- und Heizzeitstatistik

Weitere technische Details siehe Infracore-Prospekt.

### Saunacontrol To (Art. Nr.: B6754)

Steuergerät für **Sauna- und Feuchtebetrieb**.

- Zusätzliche Funktionen zur Saunacontrol T:
- Feuchtebetrieb 10 - 99 % und 30 - 65 °C
  - Verdampfereinstellung in % der rel. Luftfeuchte
  - Nachheizprogramm
  - Anschluss für Wassermangel



# GARTENSAUNA BELLA 3

Art. Nr.: 391042



Abb.: Gartensauna BELLA 3 mit Fenster und Eingangstür in exklusiver Ausführung, farbig lackiert

Haus	Blockbohlen aus 70 mm nordischer Fichte mit Ecküberstand und Gewindestangen	
	Fußboden aus 24 mm starken Bodendielen	
	Grundrahmen imprägniert	
	Außenmaß mit Ecküberstand: 2300 x 4750 mm	
	Sockelmaß ohne Ecküberstand: 2140 x 4590 mm	
	Innenfläche: 8,8 m <sup>2</sup>	
	Pultdach mit 250 mm Überstand seitlich und hinten	
	Firsthöhe: 2480 mm / Dachneigung: 3° / Dachfläche: 17,5 m <sup>2</sup>	
	Vordach: 1000 mm	
	Eingangstür: Doppelflügelement (1640 x 1960 mm) nach außen aufgehend	
	Saunafenster feststehend: Isolierglas, in 3 Größen möglich	
Fenster im Vorraum: Isolierglas 1040 x 540 mm mit Kippbeschlag		
Schneelast: 300 kg/m <sup>2</sup>		
Sauna	Inneneinrichtung Norma in hochwertiger Espe	
	Liegen: 580 mm breit	
	2 Rückenlehnen, 2 Kopfstützen, Lüftungsschieber mit Insektenschutzgitter	
	Zwischenbankverkleidung, Ofenschutzgitter, Fußrost	
	Moderner Eckblendschirm mit Saunalampe	
Glastür aus Sicherheitsglas, 1844 x 625 x 8 mm, klar, mit Schwelle		
Verpackung	Maße (L x B x H):	6000 x 1200 x 1400 mm
	Gewicht:	ca. 2000 kg

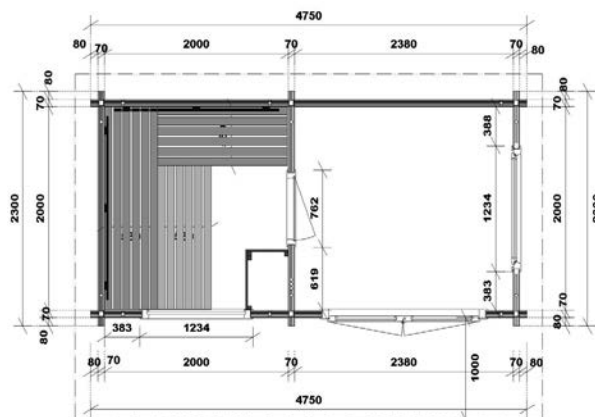



# OPTIONEN FÜR BELLA UND TERRA

Neben der Standardausführung des Saunafenster (BxT: 1040 x 540 mm) können die Aussensaunen der Modellreihe Bella und Terra auf Wunsch auch mit einem großen Saunafenster oder einem Panorama-Fenster ausgestattet werden. Somit ist für einen besonders guten Ausblick in Ihre Gartenlandschaft gesorgt. Bitte klären Sie vorab mit uns die Möglichkeiten.

## **BELLA 3A:**

**GROSSES SAUNAFENSTER**  
(BxH: 1440 x 799 mm)



Abb.: Gartensauna BELLA 3A mit großem Saunafenster und Eingangstür in exklusiver Ausführung



## **BELLA 3B:**

**PANORAMA-FENSTER**  
(BxH: 1440 x 1620 mm)

+ Saunabock für 2 Bänke

Abb.: Gartensauna BELLA 3B mit Panorama-Fenster, Saunabock für 2 Bänke und Eingangstür in exklusiver Ausführung



# GARTENSAUNA TERRA 2

Art. Nr.: 391025



Abb.: Gartensauna TERRA 2, Farbanstrich bauseits

Haus	Blockbohlen aus 70 mm nordischer Fichte mit Ecküberstand und Gewindestangen	
	Fußboden aus 24 mm starken Bodendielen	
	Grundrahmen imprägniert	
	Außenmaß mit Ecküberstand: 3410 x 2300 mm	
	Sockelmaß ohne Ecküberstand: 3250 x 2140 mm	
	Innenfläche: 6 m <sup>2</sup>	
	Pultdach mit 250 mm Überstand seitlich und hinten sowie 800 mm vorne, Dachpappe, Dachschalung aus 19 mm Holzdielen, Giebelblende vorne und hinten	
	Firsthöhe: ca. 2530 mm / Dachneigung: 3° / Dachfläche: 12,1 m <sup>2</sup>	
	Eingangstür mit Isolierglas, verschließbar	
	Saunafenster feststehend: Isolierglas, in 3 Größen möglich	
Schneelast: 300 kg/m <sup>2</sup>		
Sauna	Inneneinrichtung Norma in hochwertiger Espe	
	Liegen: 580 mm breit	
	2 Rückenlehnen, 2 Kopfstützen, Lüftungsschieber mit Insektengitter	
	Zwischenbankverkleidung, Ofenschutzgitter, Fußrost	
	Moderner Eckblendschirm mit Saunalampe	
Glastür aus Sicherheitsglas, 1844 x 625 x 8 mm, klar, mit Schwelle		
Verpackung	Maße (L x B x H):	4700 x 1200 x 1200 mm
	Gewicht:	ca. 1500 kg



Abb.: Gartensauna TERRA 2B



# GARTENSAUNA TERRA 3

Art. Nr.: 391026

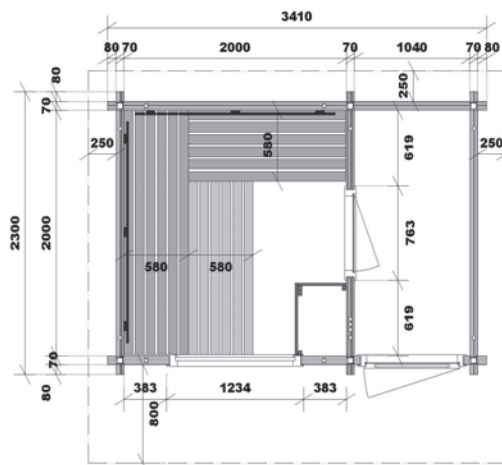

Abb.: Gartensauna TERRA 3, Farbanstrich bauseits

Haus	Blockbohlen aus 70 mm nordischer Fichte mit Ecküberstand und Gewindestangen	
	Fußboden aus 24 mm starken Bodendielen	
	Grundrahmen imprägniert	
	Außenmaß mit Ecküberstand: 3410 x 2300 mm	
	Sockelmaß ohne Ecküberstand: 3250 x 2140 mm	
	Innenfläche: 6 m <sup>2</sup>	
	Satteldach mit 250 mm Überstand seitlich und hinten sowie 800 mm vorne, Dachpappe, Dachschalung aus 19 mm Holzdielen, Giebelblende vorne und hinten	
	Firsthöhe: ca. 2820 mm / Dachneigung: 15° / Dachfläche: 12,4 m <sup>2</sup>	
	Eingangstür mit Isolierglas, verschließbar	
	Saunafenster feststehend: Isolierglas, in 3 Größen möglich	
Schneelast: 300 kg/m <sup>2</sup>		
Sauna	Inneneinrichtung Norma in hochwertiger Espe	
	Liegen: 580 mm breit	
	2 Rückenlehnen, 2 Kopfstützen, Lüftungsschieber mit Insektengitter	
	Zwischenbankverkleidung, Ofenschutzgitter, Fußrost	
	Moderner Eckblendschirm mit Saunalampe	
Glastür aus Sicherheitsglas, 1844 x 625 x 8 mm, klar, mit Schwelle		
Verpackung	Maße (L x B x H):	4700 x 1200 x 1200 mm
	Gewicht:	ca. 1700 kg



Abb.: Gartensauna TERRA 3A



# GARTENSAUNA TERRA 4

Art. Nr.: 391027

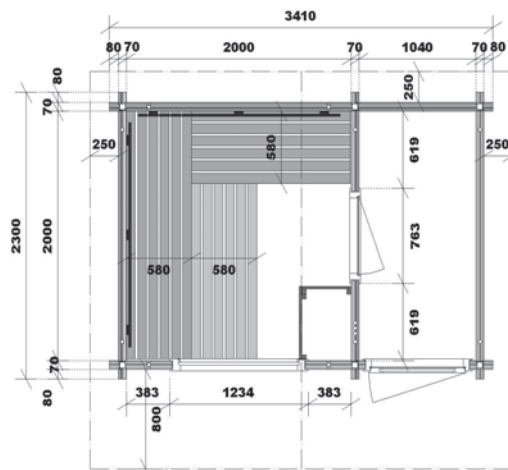

Abb.: Gartensauna TERRA 4, Farbanstrich bauseits

Haus	Blockbohlen aus 70 mm nordischer Fichte mit Ecküberstand und Gewindestangen	
	Fußboden aus 24 mm starken Bodendielen	
	Grundrahmen imprägniert	
	Außenmaß mit Ecküberstand: 2300 x 2300 mm	
	Sockelmaß ohne Ecküberstand: 2140 x 2140 mm	
	Innenfläche: 4 m <sup>2</sup>	
	Satteldach mit 250 mm Überstand seitlich und hinten sowie 800 mm vorne, Dachpappe, Dachschalung aus 19 mm Holzdielen, Giebelblende vorne und hinten	
	Firsthöhe: ca. 2820 mm / Dachneigung: 20° / Dachfläche: 9 m <sup>2</sup>	
	Eingangstür mit Isolierglas, innen mit Knaufzylinder verschließbar	
	Schneelast: 300 kg/m <sup>2</sup>	
Sauna	Inneneinrichtung Norma in hochwertiger Espe	
	Liegen: 580 mm breit	
	2 Rückenlehnen, 2 Kopfstützen, Lüftungsschieber mit Insektengitter	
	Zwischenbankverkleidung, Ofenschutzgitter, Fußrost	
Verpackung	Maße (L x B x H):	3500 x 1200 x 1000 mm
	Gewicht:	ca. 1250 kg

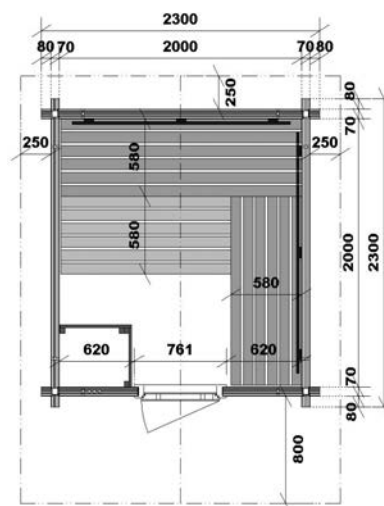



# GARTENSAUNA TERRA 5

Art. Nr.: 391049



Abb.: Gartensauna TERRA 5, Farbanstrich bauseits

Haus	Blockbohlen aus 70 mm nordischer Fichte mit Ecküberstand und Gewindestangen	
	Fußboden aus 24 mm starken Bodendielen	
	Grundrahmen imprägniert	
	Außenmaß mit Ecküberstand: 2300 x 2300 mm	
	Sockelmaß ohne Ecküberstand: 2140 x 2140 mm	
	Innenfläche: 4 m <sup>2</sup>	
	Pultdach mit 250 mm Überstand seitlich und hinten sowie 800 mm vorne, Dachpappe, Dachschalung aus 19 mm Holzdielen, Giebelblende vorne und hinten	
	Firsthöhe: ca. 2530 mm / Dachneigung: 3° / Dachfläche: 8 m <sup>2</sup>	
	Eingangstür mit Isolierglas, innen mit Knaufzylinder verschließbar	
	Schneelast: 300 kg/m <sup>2</sup>	
Sauna	Inneneinrichtung Norma in hochwertiger Espe	
	Liegen: 580 mm breit	
	2 Rückenlehnen, 2 Kopfstützen, Lüftungsschieber mit Insektengitter	
	Zwischenbankverkleidung, Ofenschutzgitter, Fußrost	
Moderner Eckblendschirm mit Saunalampe		
Verpackung	Maße (L x B x H):	3500 x 1200 x 1000 mm
	Gewicht:	ca. 1250 kg

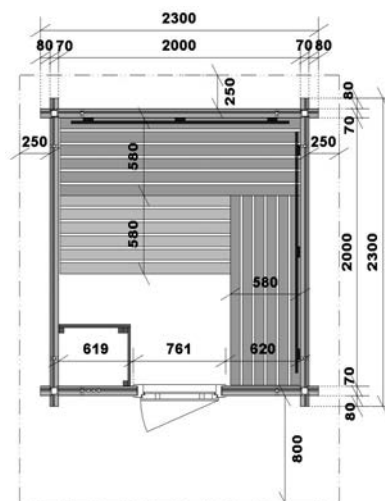

# DETAILS FENSTER UND TÜREN

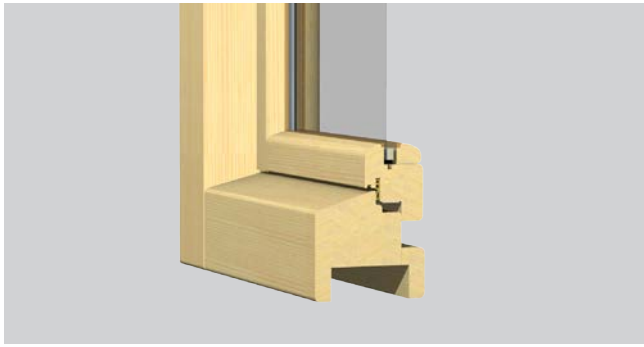

## FENSTER „STANDARD“

- Rahmenprofil in stabiler Ausführung, Mehrfachverriegelung, Fenster (je nach Ausführung) mit Kipp- oder Drehkippbeschlag, Doppelisolierverglasung, Gummidichtung
- Ohne Oberflächenbehandlung, Glasscheibe nicht silikoniert

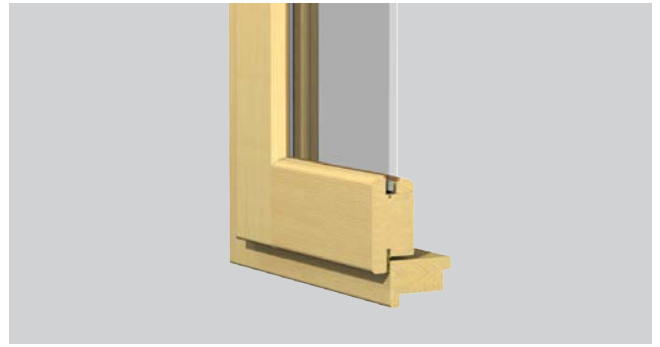

## EINGANGSTÜR „STANDARD“

- Eingangstür in stabiler Ausführung
- Eintritt mit Holzschwelle, Türbänder mehrfach verstellbar, Gummidichtung, Zylinderschloss
- Ohne Oberflächenbehandlung, Glasscheibe nicht silikoniert

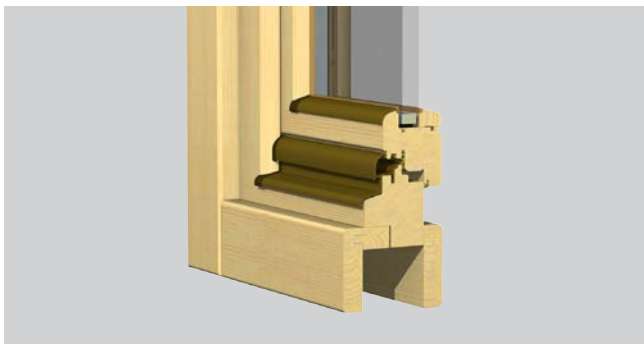

## FENSTER „EXKLUSIV“

- 68 mm Rahmenprofil, Mehrfachverriegelung, Fenster mit Kipp- oder Drehkippbeschlag
- Rahmen und Flügel mit Alu-Wasserschiene, Isolierverglasung (U-Wert  $\approx 1,1 \text{ W/m}^2\text{K}$ ), Gummidichtung
- Anstrich in 5 Farben möglich
- Glasscheibe silikoniert



## EINGANGSTÜR „EXKLUSIV“

- Eingangstür aus einem hochwertigen, mehrfach verleimten, 68 mm starken Profil
- Eintritt mit Aluminiumschwelle, Türbänder mehrfach verstellbar, 2-fache Gummidichtung
- 5-faches Verriegelungssystem, Zylinderschloss
- Anstrich in 5 Farben möglich
- Glasscheibe silikoniert

# MÖGLICHE FARBEN

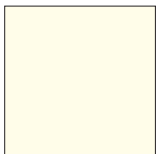

Weiß  
(RAL 9016)



Grau  
(RAL 7035)



Moosgrün  
(RAL 6005)



Dunkelbraun  
(RAL 8017)

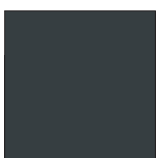

Anthrazit  
(RAL 7016)



# DETAILS DER KONSTRUKTION



## FUSSBODEN

- Lagerhölzer (H = 60 mm), Bodendielen aus Profilholz 24 mm stark



## BLOCKBOHLENWÄNDE

- Blockbohlen aus hochwertiger, unbehandelter nordischer Fichte mit Doppelnut und -feder
- Eckverzahnung mit vierfacher Fräsung
- Dauerhafte Verbindung der Blockbohlen mit Gewindestangen



## DACH

- Stabile Dachbalken, in nordischer Fichte für eine Schneelast bis 300 kg/m<sup>2</sup> geeignet
- Holzschalung aus 18 mm Nut- und Federbrettern
- Dachüberstand 250 mm, seitlich und hinten, vorne je nach Ausführung
- In der Standardausführung wird das Außendach ohne Isolierung geliefert, das Dach der Sauna ist jedoch immer isoliert



## DACHISOLIERUNG (OPTIONAL)

- Ausführung als Zwischensparrendämmung
- 60 mm Steinwolle mit Dampfsperre
- Auf der Oberseite der Dachsparren befindet sich eine dampfdurchlässige Folie mit einer Holzschalung aus 18 mm Nut- und Federbrettern
- Auf der Dachinnenseite werden 15 mm Profilbretter verwendet
- Dachpappe



## TIPP:

## Infrarot-Wohnraumheizung für den Vorraum Ihrer Gartensauna.

Infrarot-Heizungen sind ideal zum Heizen von Gartenhäusern. Sie haben eine kurze Aufheizzeit, sind sparsam im Stromverbrauch und einfach zu montieren. Alles was Sie dafür benötigen ist ein 230 V~ Stromanschluss.

Details erhalten Sie gerne auf Anfrage.



Fordern Sie unseren aktuellen Katalog an.

[www.infraworld.com](http://www.infraworld.com)



Prospekt Infrarotkabinen  
und Saunen

